

FACTORY CAT

PILOT-HID

Инструкция по эксплуатации

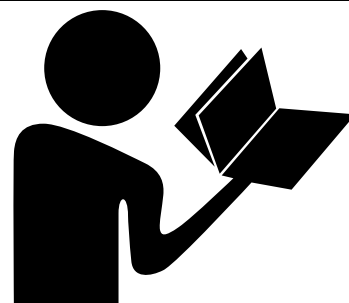
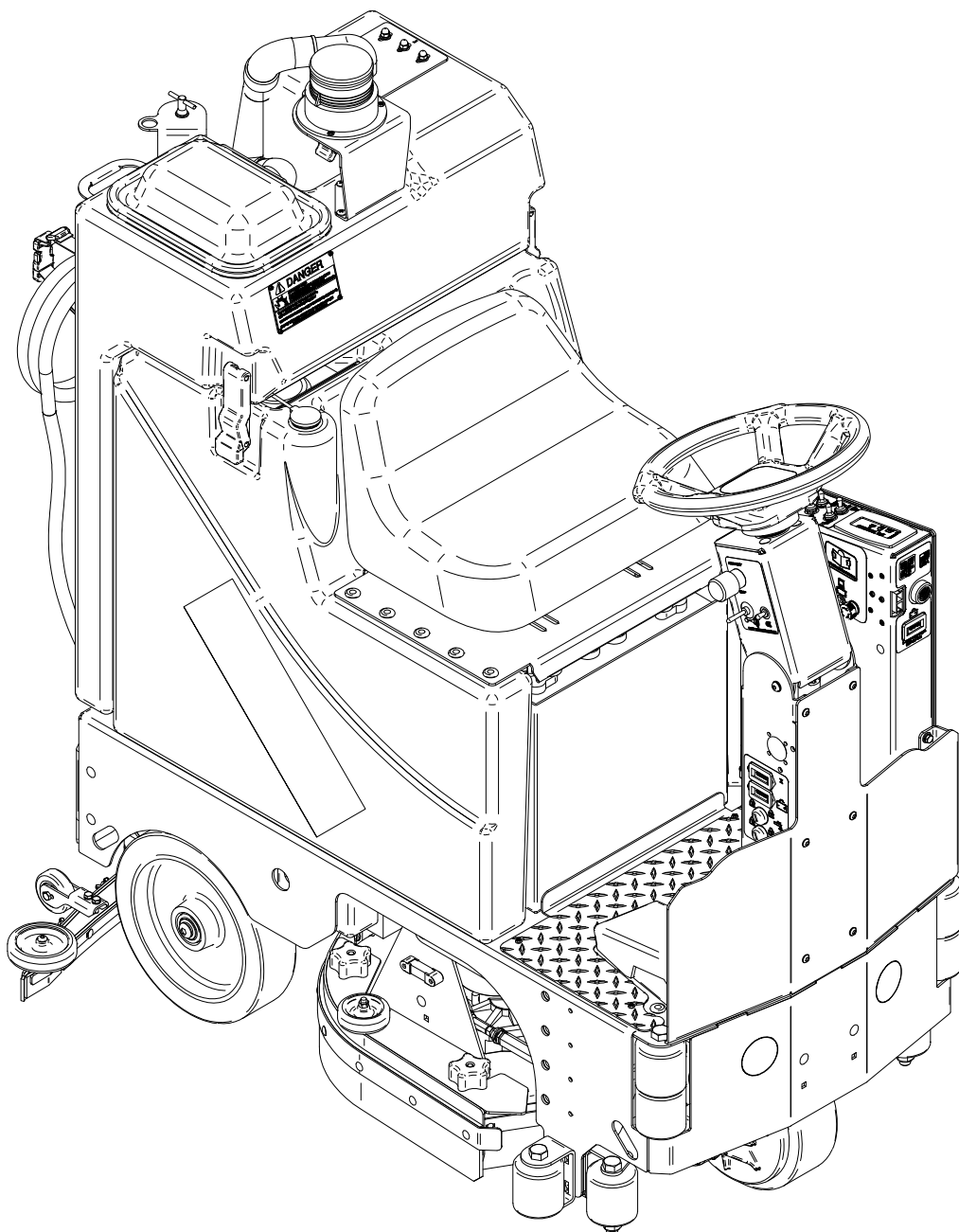

Внимательно прочитайте инструкцию перед эксплуатацией.



Ознакомьтесь с сообщениями о мерах безопасности перед эксплуатацией машины.

ВВЕДЕНИЕ

Настоящей инструкцией по эксплуатации комплектуется каждая машина. Изучение данной инструкции позволит оператору добиться максимальной эффективности в работе. Тщательно прочитайте инструкцию перед эксплуатацией или обслуживанием машины.

Оптимальные результаты при минимальных затратах будут достигнуты при соблюдении следующих условий:

- Машина проходит регулярное техническое обслуживание у авторизованного дистрибьютора.
- Машина эксплуатируется аккуратно и с соблюдением должных мер предосторожности.
- В рамках техобслуживания используются исключительно оригинальные запчасти.

РАСПОЛОЖЕНИЕ СЕРИЙНОГО НОМЕРА

Серийный номер расположен в нижней части панели управления.

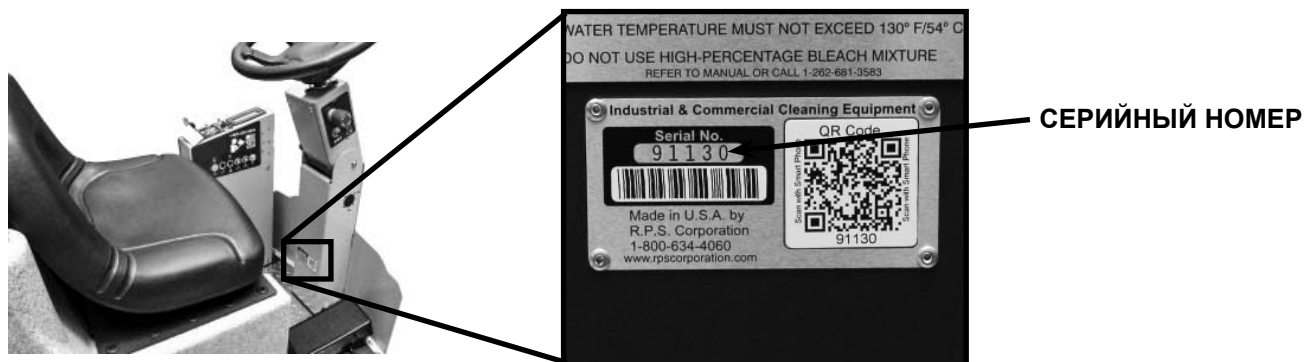

НАША ПОЛИТИКА ПРЕДПОЛАГАЕТ НЕПРЕРЫВНОЕ УСОВЕРШЕНСТВОВАНИЕ,
ПОЭТОМУ ЛЮБЫЕ СВЕДЕНИЯ И ХАРАКТЕРИСТИКИ, ПРИВЕДЕННЫЕ В
НАСТОЯЩЕМ РУКОВОДСТВЕ, ПОДЛЕЖАТ ИЗМЕНЕНИЮ БЕЗ
ПРЕДВАРИТЕЛЬНОГО УВЕДОМЛЕНИЯ



	Введение	2
	Расположение серийного номера	2
	Содержание	3
	Предостережения	4
	Знаки безопасности	6
	ЖК дисплей	7
	Панель управления	8
	Опциональные средства управления	9
	Установка аккумуляторной батареи	10
	Как отсоединить заднюю балку	11
	Регулировка задней всасывающей балки	12
	Отключение от источника зарядки	13
	Движение – Вперед	14
	Движение – Назад	15
	Наполнение бака моющего раствора	16
	Управление - Мытье пола	17
	Слив грязной воды	18
	Слив бака моющего раствора	19
	Промывка бака грязной воды	20
	Очистка контейнера для мусора	21
	Очистка бункера для мусора	22
	Промывка поплавковой камеры	23
	Как снять дисковую щетку	24
	Как снять цилиндрическую щетку	25
	Зарядка батарей	26
	Зарядные устройства	27
	Основные запасные части	28
	Дисковые щетки:	28
	Пады:	28
	Цилиндрические щетки:	28
	Лезвия для всасывающей балки и балки в сборе:	28



ПРЕДОСТЕРЕЖЕНИЯ

В рамках данной инструкции вы столкнетесь с четырьмя видами предостережений:

<p>⚠ ОПАСНО</p> <p>Опасная ситуация, способная привести к смерти и тяжелым травмам.</p>	<p>⚠ ОБРАТИТЕ ВНИМАНИЕ</p> <p>Потенциально опасная ситуация, способная привести к смерти и тяжелым травмам.</p>
<p>⚠ ВНИМАНИЕ</p> <p>Потенциально опасная ситуация, способная привести к легким или средним травмам и повреждению машины или расположенных вблизи объектов. Также может использоваться для предупреждения об опасности пренебрежения техникой безопасности.</p>	<p>ПРИМЕЧАНИЕ</p> <p>Содержит важную, но не относящуюся к потенциальной опасности информацию. Может касаться, в частности, порчи имущества или гарантийных обязательств.</p>

Ваша безопасность и безопасность окружающих людей крайне важны. Оператор обязан осуществлять управление машиной надлежащим образом.

ЭКСПЛУАТАЦИЯ МАШИНЫ РАЗРЕШАЕТСЯ:

- Лишь после прохождения подготовки и получения допуска, выданного авторизованным дистрибьютором RPS
- Лишь после прочтения и изучения настоящей инструкции
- Лишь на поверхностях с уклоном не более 2%, если устройство не оснащено стояночным тормозом
- Лишь на поверхностях с уклоном не более 8%
- Лишь на целевых поверхностях. Запрещена эксплуатация на погрузочных прощадках

В ПРОЦЕССЕ ЭКСПЛУАТАЦИИ:

- Убирайте с пола предметы, которые могут отскочить от вращающихся щеток
- Избегайте контакта рук и ног с вращающимися щетками
- Избегайте эксплуатации машины в помещениях с горючими жидкостями, парами и высоким уровнем запыленности
- Будьте внимательны при маневрировании

ПЕРЕД ЗАВЕРШЕНИЕМ ЭКСПЛУАТАЦИИ:

- Слейте жидкости из бака моющего раствора и бака грязной воды.
- Оставьте машину на ровной горизонтальной поверхности
- Выключите машину и вытащите ключ

ПЕРЕД ПРОВЕДЕНИЕМ ТЕХОБСЛУЖИВАНИЯ:

- Отключите аккумуляторные батареи

<p>⚠ ОПАСНО</p> <p>В процессе зарядки батарей выделяется взрывоопасный водород. Открытый огонь или искра могут стать причиной взрыва, вследствие которого персоналу и имуществу может быть нанесен ущерб. Осуществляйте зарядку батарей лишь в тщательно проветриваемых помещениях.</p>	<p>⚠ ОПАСНО</p> <p>Легковоспламеняющиеся материалы могут стать причиной возгорания или взрыва. Откажитесь от их использования.</p>
--	---

⚠ ОБРАТИТЕ ВНИМАНИЕ

Батареи вырабатывают опасное напряжение, способное привести к электрическому шоку, ожогам и/или смерти. Всегда отключайте батареи перед проведением техобслуживания.

⚠ ОБРАТИТЕ ВНИМАНИЕ

Преодолевая наклонные плоскости, двигайтесь исключительно вперед. Движение задним ходом может привести к переворачиванию. Не разворачивайтесь в процессе преодоления наклонных плоскостей. Переворачивание может привести к тяжелым травмам и даже к смерти.

⚠ ОБРАТИТЕ ВНИМАНИЕ

Не используйте воду температурой выше 57°C. В противном случае гарантия на бак аннулируется.

⚠ ОБРАТИТЕ ВНИМАНИЕ

Не оставляйте машину на наклонных плоскостях. Всегда выбирайте для этой цели твердую горизонтальную поверхность. Машину запрещено эксплуатировать на неровных поверхностях или вне помещения.

⚠ ОБРАТИТЕ ВНИМАНИЕ

Батареи содержат серную кислоту, способную привести к кожным ожогам. При контакте электролита с одеждой или кожей немедленно промойте пораженный участок холодной водой. При попадании электролита на лицо или в глаза, тщательно промойте их холодной водой и немедленно обратитесь за медицинской помощью.

⚠ ОБРАТИТЕ ВНИМАНИЕ

Во избежание электрического шока избегайте эксплуатации машины над напольными розетками.

⚠ ВНИМАНИЕ

Во избежание повреждения машины используйте лишь моющие средства и запасные части, рекомендованные производителем.

⚠ ВНИМАНИЕ

При повреждении или отсутствии какого-либо компонента машины ее эксплуатация запрещена.

⚠ ОБРАТИТЕ ВНИМАНИЕ

Не надевайте кольца или наручные часы с металлическим браслетом при проведении техобслуживания машины, так как они могут стать причиной короткого замыкания и тяжелых ожогов.

⚠ ОБРАТИТЕ ВНИМАНИЕ

Не снимайте, не закрашивайте и не уничтожайте предупредительные надписи. Если они повреждены, обратитесь к поставщику для их бесплатной замены.

⚠ ОБРАТИТЕ ВНИМАНИЕ

При эксплуатации машины не надевайте шарфы, галстуки и любую другую мешковатую или свисающую одежду, поскольку она может попасть во вращающиеся части машины и привести к тяжелым травмам и даже к смерти.

⚠ ОБРАТИТЕ ВНИМАНИЕ

Всегда выключайте машину, оставляя ее без присмотра. Не допускайте к работе необученный персонал.

⚠ ОБРАТИТЕ ВНИМАНИЕ

Машина не предназначена для перевозки пассажиров. Также запрещено ее использование в качестве передвижной лестницы или платформы.

⚠ ОБРАТИТЕ ВНИМАНИЕ

Попрактикуйтесь в использовании тормозной системы перед преодолением наклонных плоскостей. Машина может скатываться без нажатых педалей.

⚠ ОБРАТИТЕ ВНИМАНИЕ

Перед проведением техобслуживания батареи надевайте защитные маску, перчатки и одежду. Попадание на кожу электролита или взрыв батареи могут привести к тяжелым травмам.

⚠ ВНИМАНИЕ

Для зарядки батарей используйте исключительно предоставленное производителем зарядное устройство. Если вы вынуждены использовать стороннее зарядное устройство, извлеките батареи перед зарядкой во избежание повреждения электронного регулятора скорости.

⚠ ВНИМАНИЕ

Во избежание повреждения электронных элементов управления не оставляйте машину вне помещения и не мойте её водой под давлением.



ЗНАКИ БЕЗОПАСНОСТИ

Прочитайте и следуйте всем знакам безопасности, расположенным на поломоечной машине PILOT-HD. При наличии вопросов задайте их поставщику.

На этих изображениях указано место расположения знаков безопасности на PILOT-HD. Если они станут нечитаемыми, износятся или повредятся, сразу же обратитесь к поставщику для их замены.



БАК
ДЕТАЛЬ #: 5-728



ЗАРЯДКА БАТАРЕЙ
ДЕТАЛЬ #: 253-7280

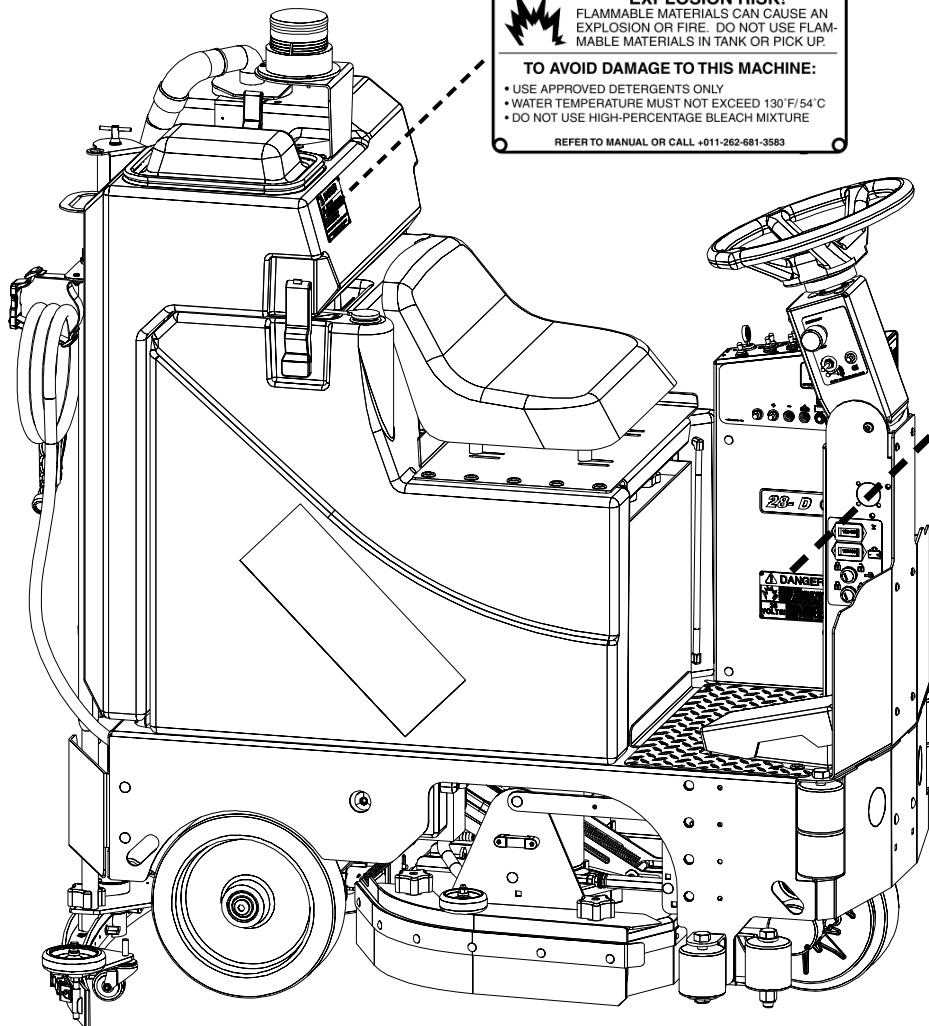
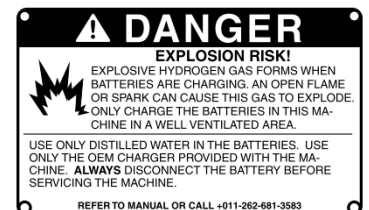



ЭКРАН #1 (ТЕКУЩИЕ ПАРАМЕТРЫ)

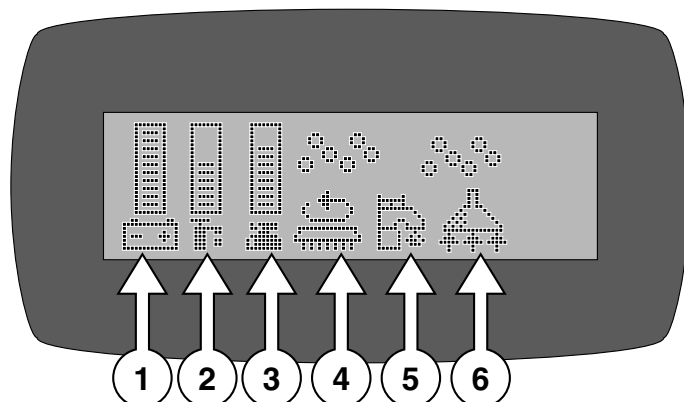

ЭКРАН #2 (ВРЕМЯ РАБОТЫ)

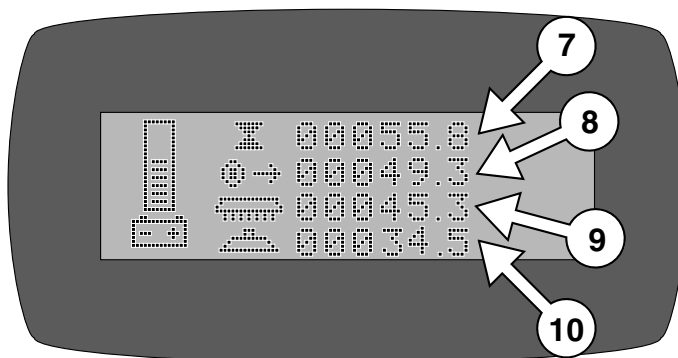

ЭКРАН #3 (КОДЫ ОШИБОК)

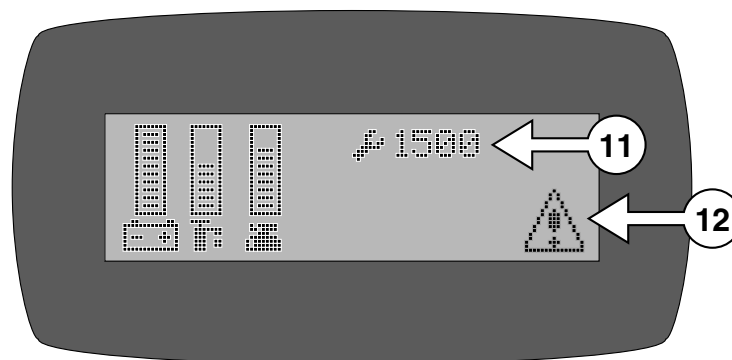

**** ДЛЯ ПЕРЕКЛЮЧЕНИЯ МЕЖДУ ЭКРАНАМИ НАЖМИТЕ ЗЕЛЕНУЮ КНОПКУ МЕНЮ НА ПАНЕЛИ УПРАВЛЕНИЯ ****

1. **ИНДИКАТОР ЗАРЯДА БАТАРЕИ** - Отображает текущий уровень заряда батарей (*Выводится на всех экранах*)
2. **ИНДИКАТОР ПОДАЧИ МОЮЩЕГО РАСТВОРА** - Отображает подачу моющего раствора (от 0 до 3,8 л/мин)
3. **ИНДИКАТОР УРОВНЯ ДАВЛЕНИЯ ЩЕТОК** - Отображает прижимное давление на щетки/пады
4. **ИНДИКАТОР ЩЕТОЧНЫХ МОТОРОВ** - Отображает включение щеточных моторов
5. **ПОДАЧА МОЮЩЕГО СРЕДСТВА** - Отображает статус подачи моющего средства
6. **ВКЛЮЧЕНИЕ ВАКУУМНОГО НАСОСА** - Отображает статус включения вакуумного насоса
7. **СЧЕТЧИК ВКЛЮЧЕНИЯ** - Отображает общее количество часов пребывания машины во включенном состоянии
8. **СЧЕТЧИК МОТОЧАСОВ** - Отображает общее количество часов движения машины
9. **СЧЕТЧИК РАБОТЫ ЩЕТОК** - Отображает общее количество часов работы щеточных моторов
10. **СЧЕТЧИК РАБОТЫ ВАКУУМНОГО НАСОСА** - Отображает общее количество часов работы вакуумного насоса
11. **ДИАГНОСТИЧЕСКИЙ КОД** - Отображает диагностический код неисправности
12. **ПРЕДУПРЕЖДЕНИЕ ОБ ОШИБКЕ** - Отображает ошибку при диагностировании неисправности



ПАНЕЛЬ УПРАВЛЕНИЯ

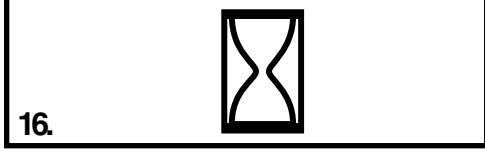
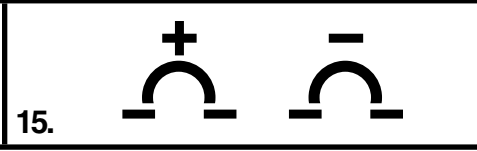
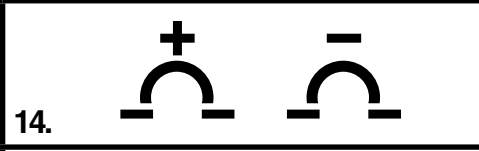
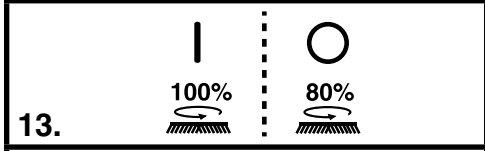
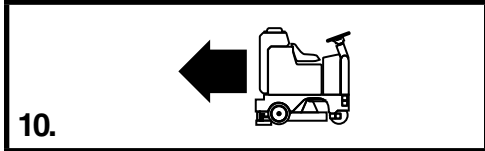
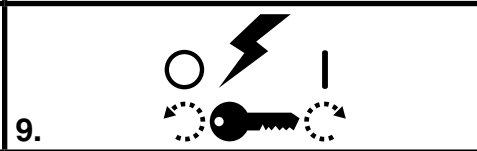
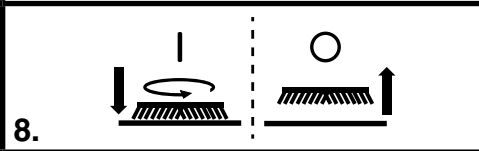
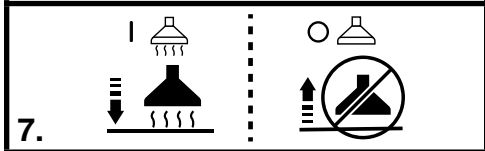
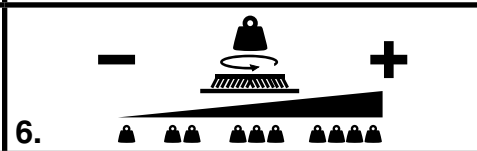
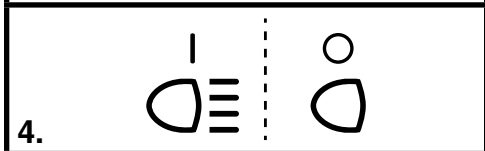
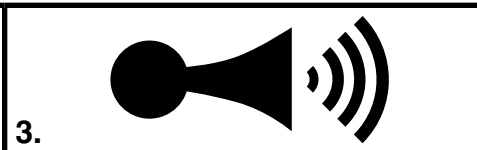
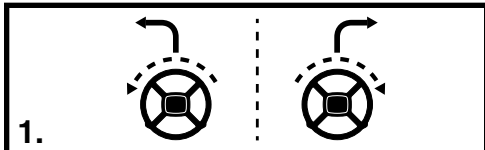
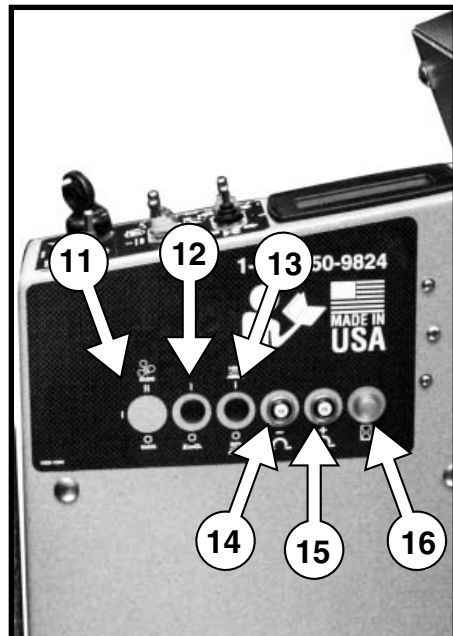
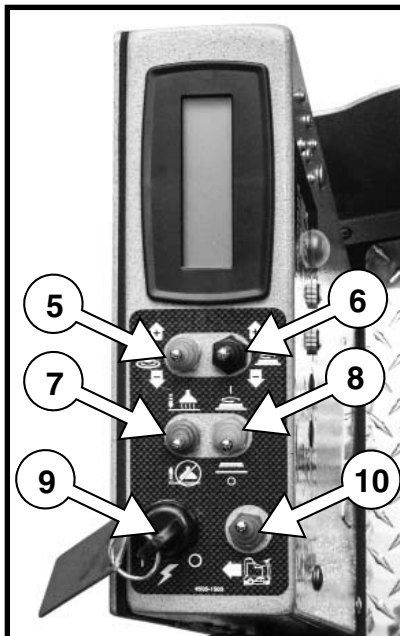
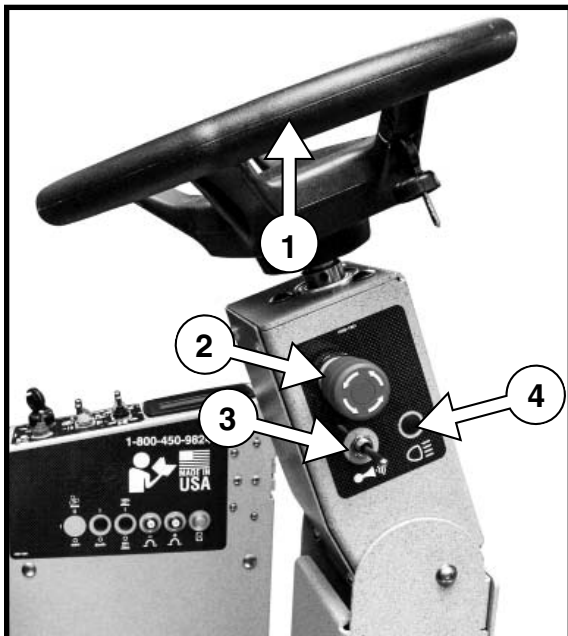

ОПЦИОНАЛЬНЫЕ СРЕДСТВА УПРАВЛЕНИЯ

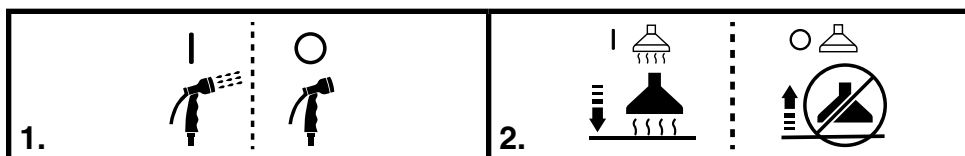
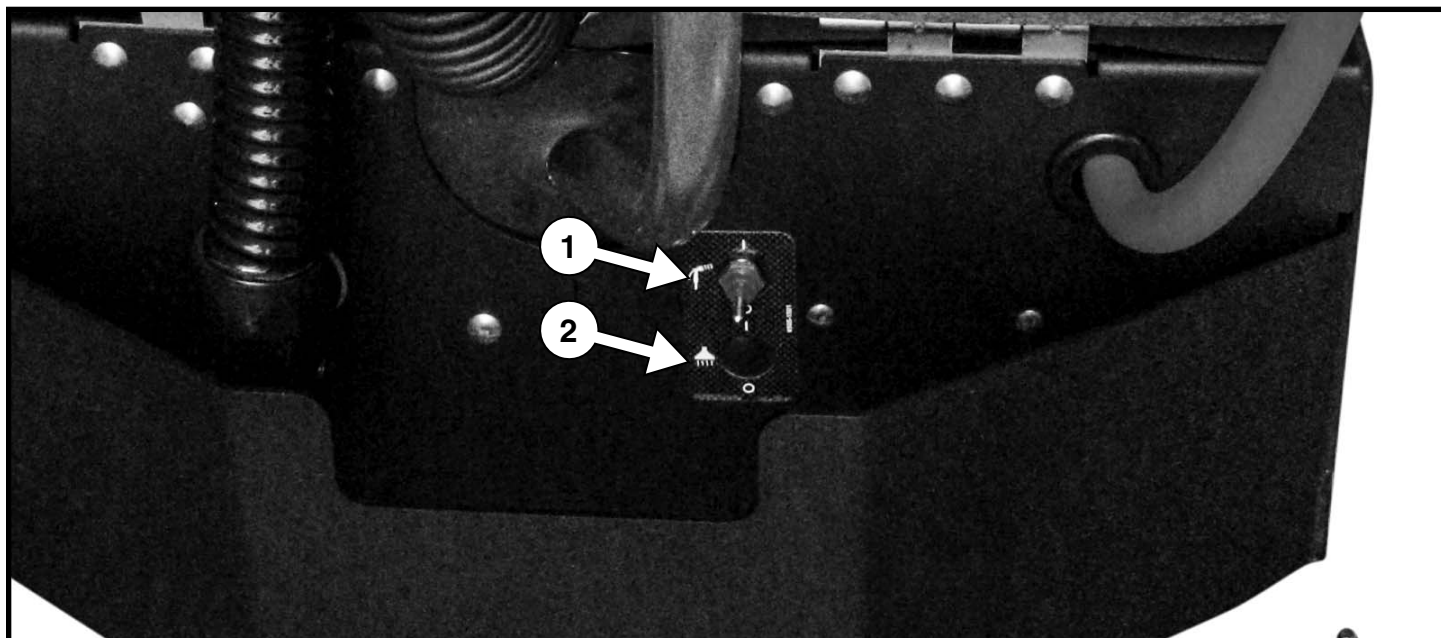
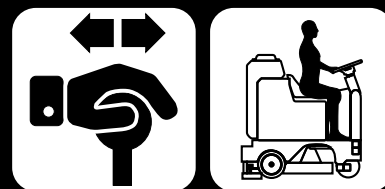

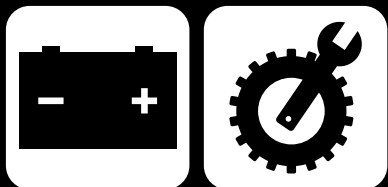

УСТАНОВКА АККУМУЛЯТОРНОЙ БАТАРЕИ

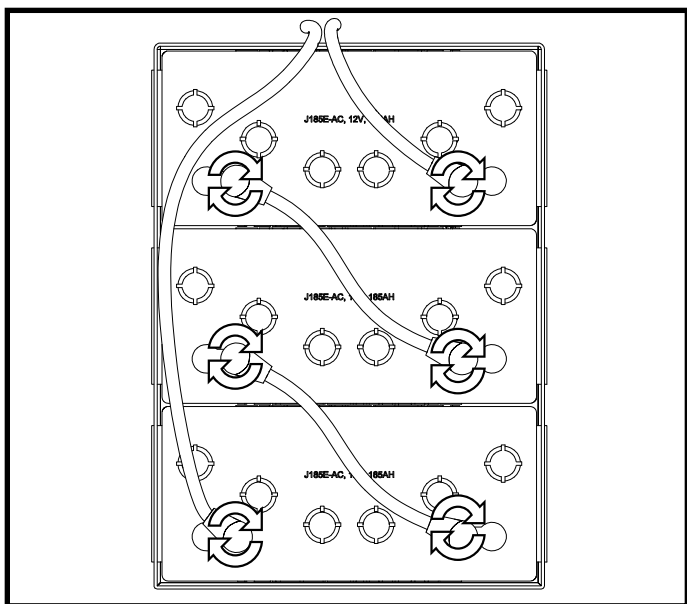
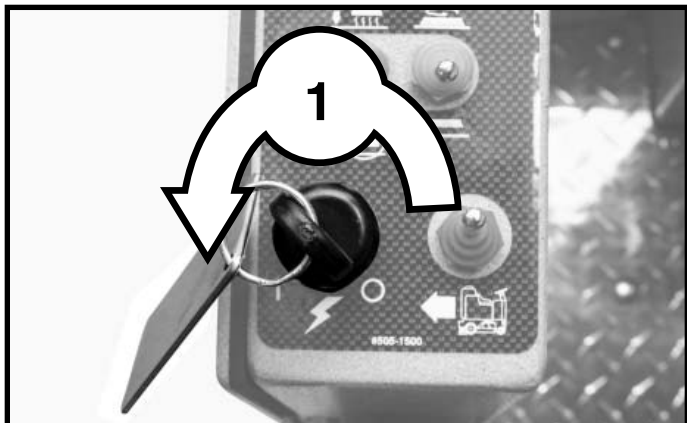

36 ВОЛЬТ

ПРИМЕЧАНИЕ

Батареи могут представлять опасность окружающей среде. Узнайте у поставщика о методах их утилизации.

ПРИМЕЧАНИЕ

Из-за ограниченной длины кабелей важно правильное расположение батарей. Обеспечьте нужный момент затяжки (от 11 до 16 Н/м) при их установке.

КАК ОТСОЕДИНИТЬ ЗАДНЮЮ БАЛКУ

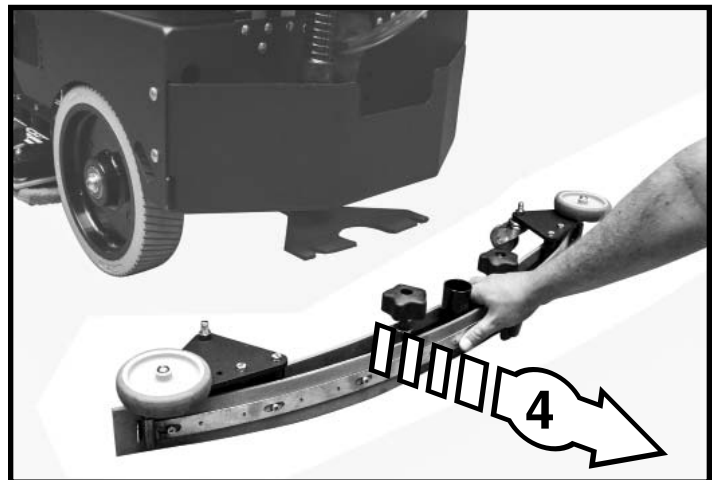
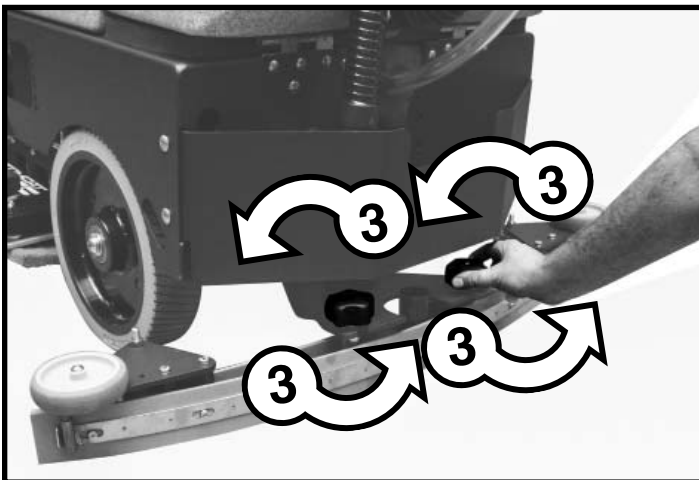
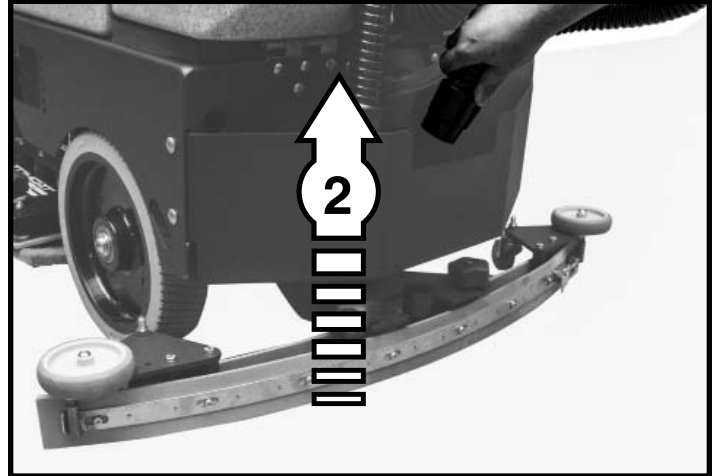
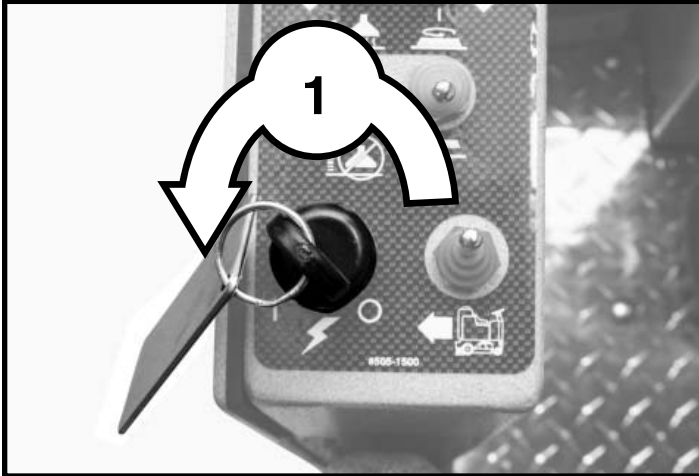



РЕГУЛИРОВКА ЗАДНЕЙ ВСАСЫВАЮЩЕЙ БАЛКИ

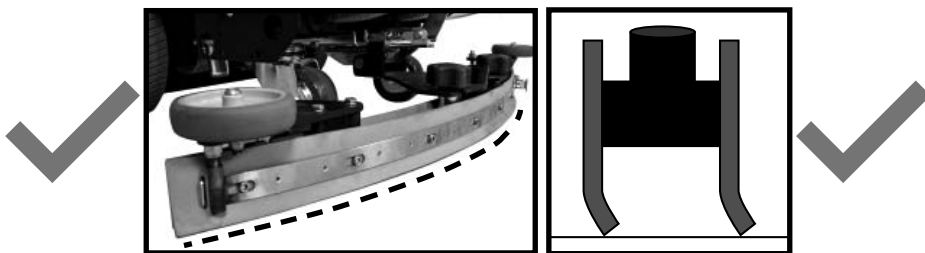
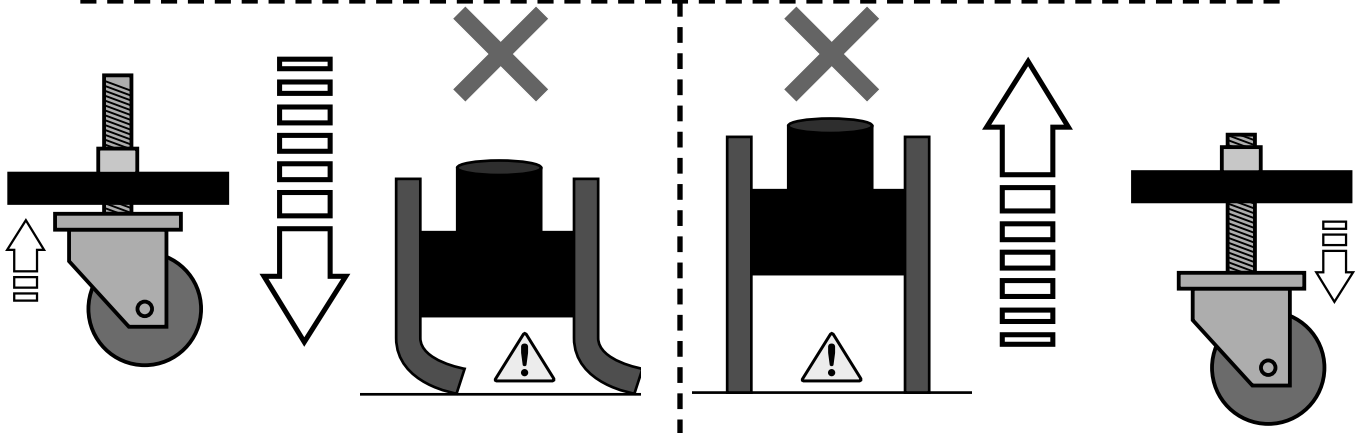
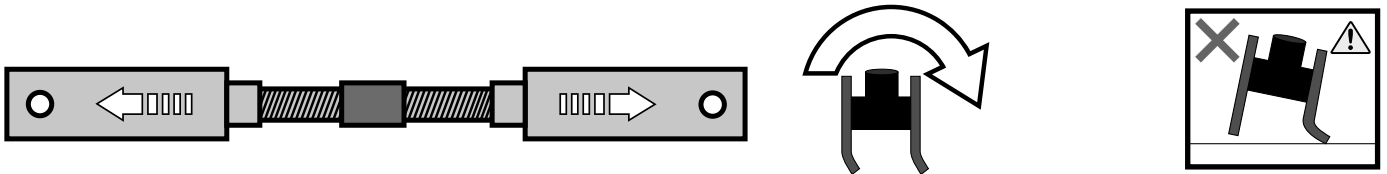
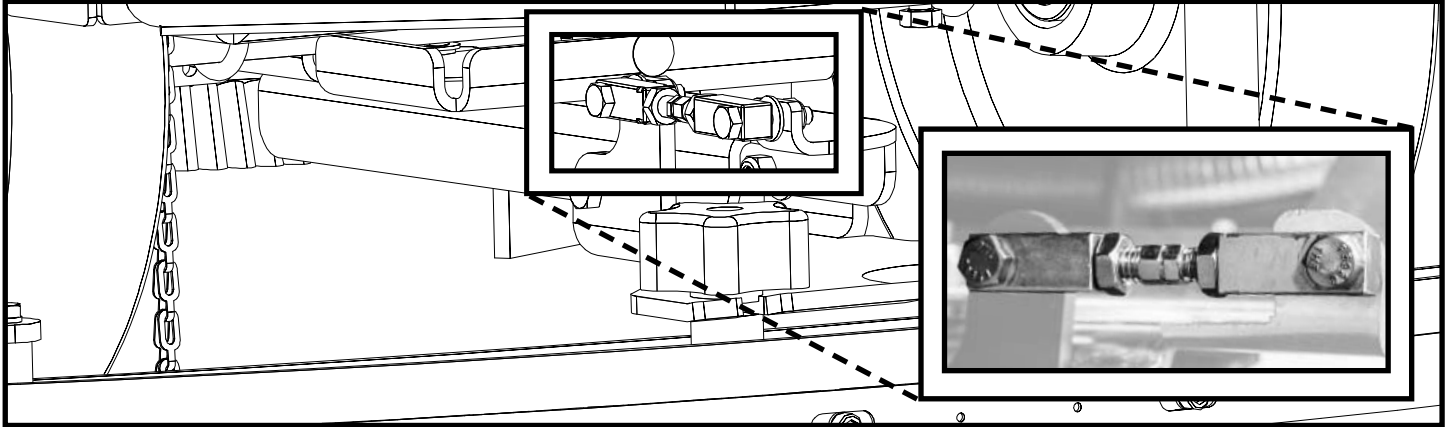

ОТКЛЮЧЕНИЕ ОТ ИСТОЧНИКА ЗАРЯДКИ

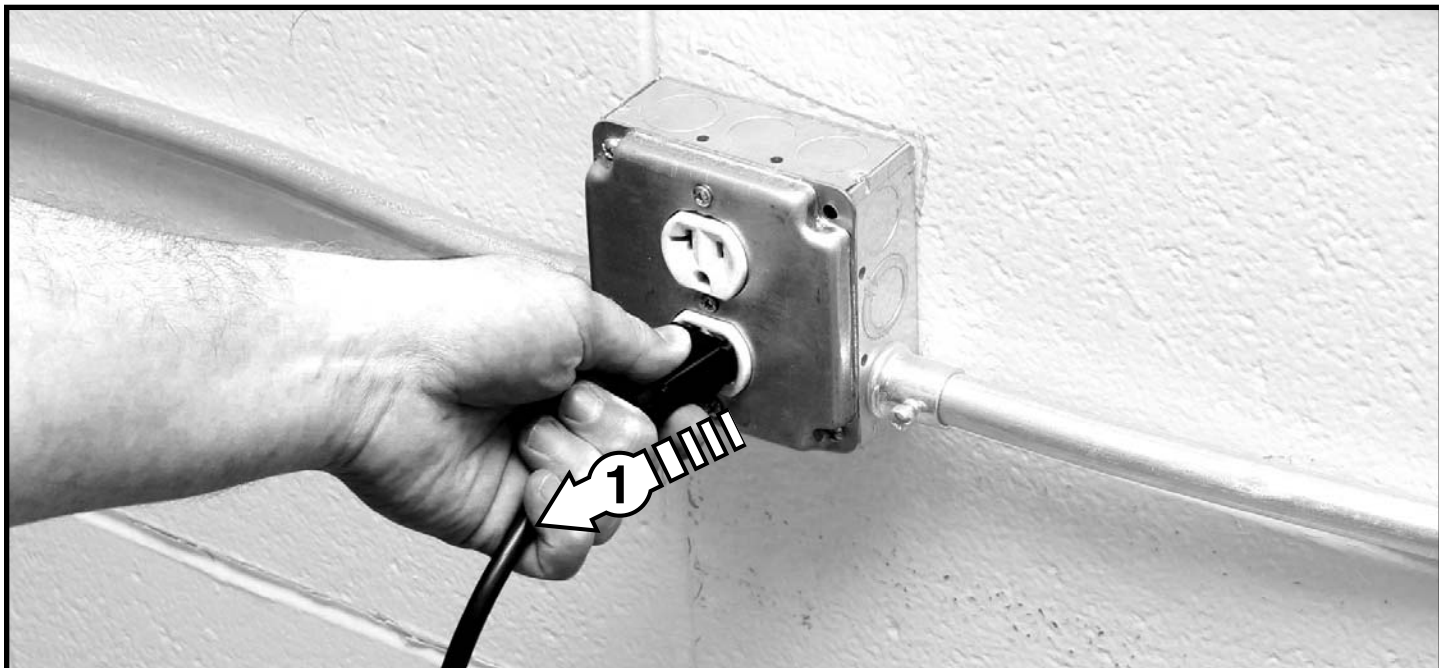

Для более подробной информации обратитесь к инструкции по эксплуатации зарядного устройства.

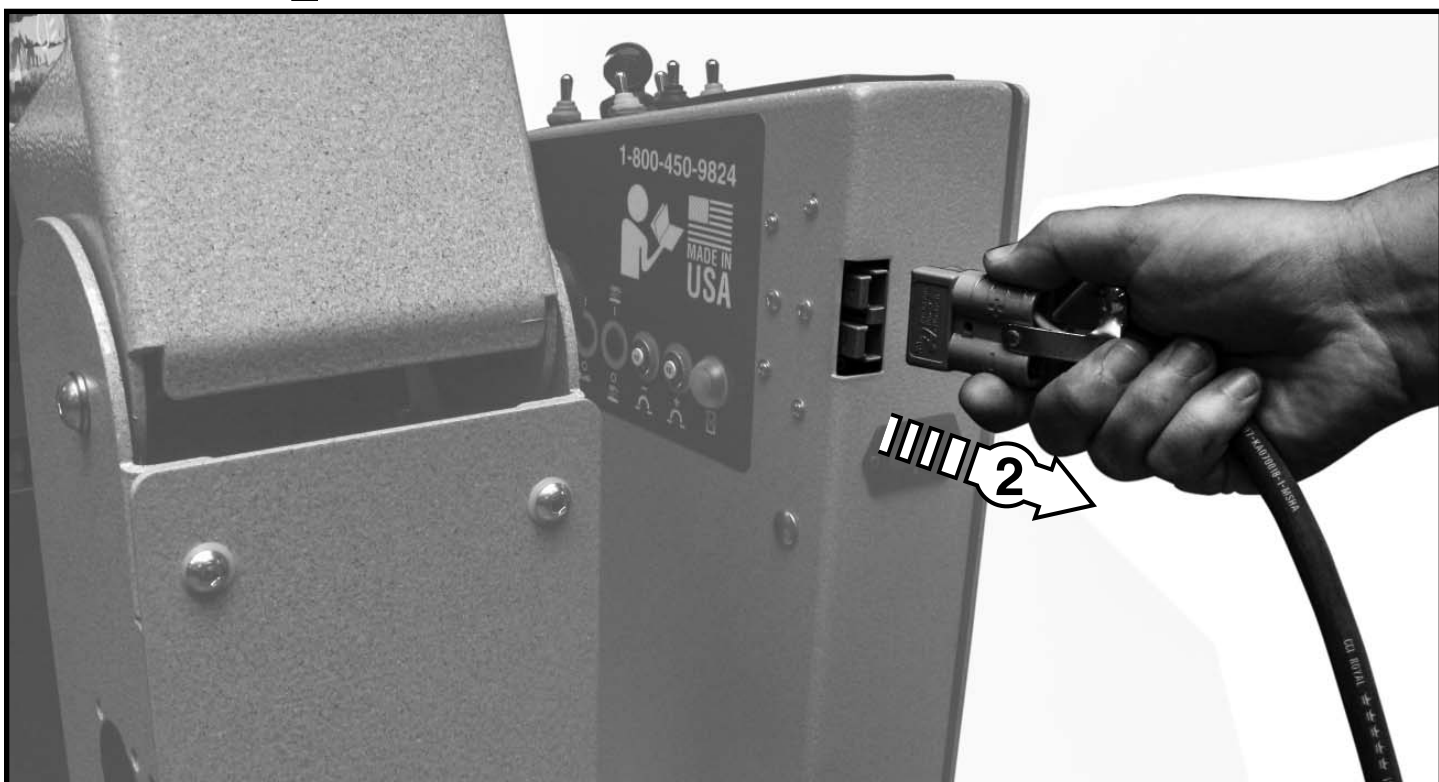



ДВИЖЕНИЕ - ВПЕРЕД

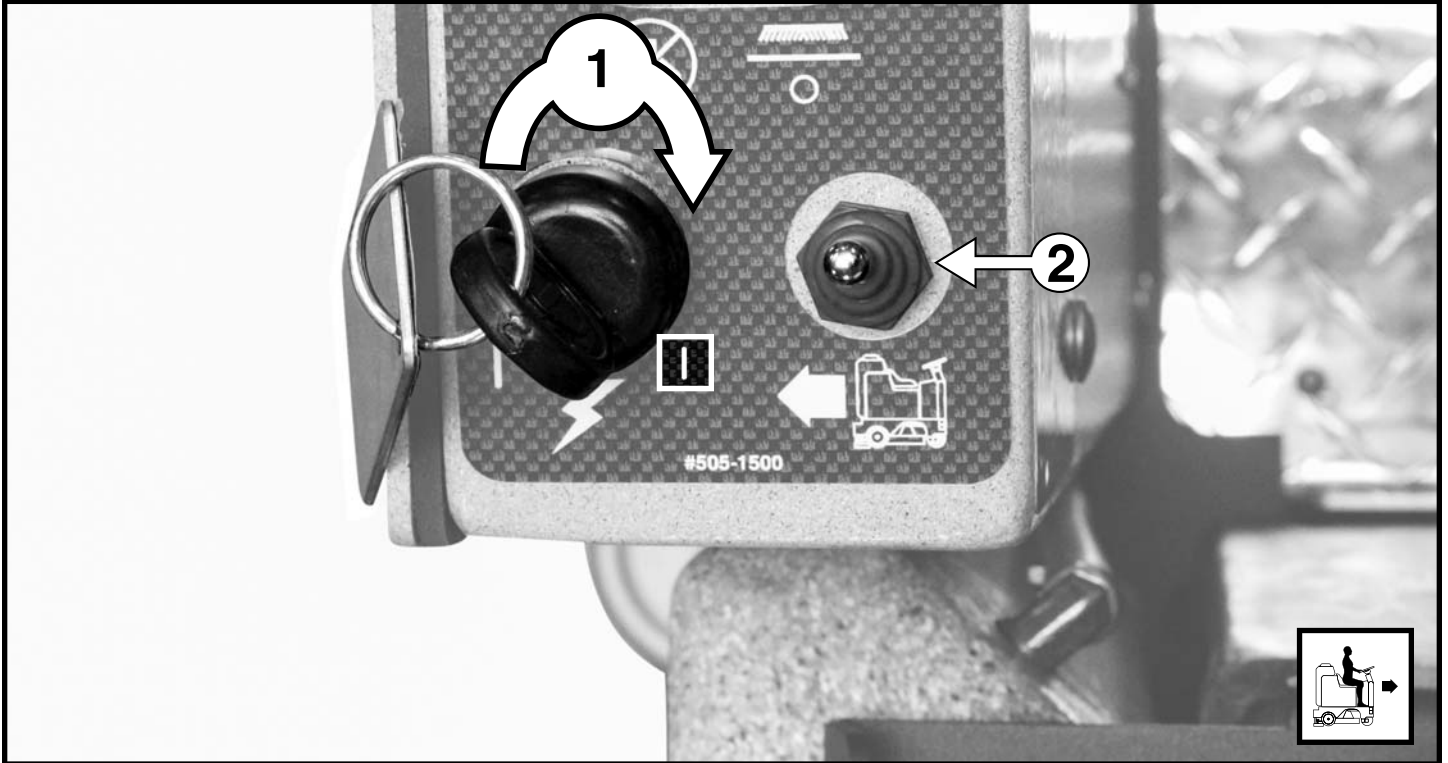

ДВИЖЕНИЕ - НАЗАД

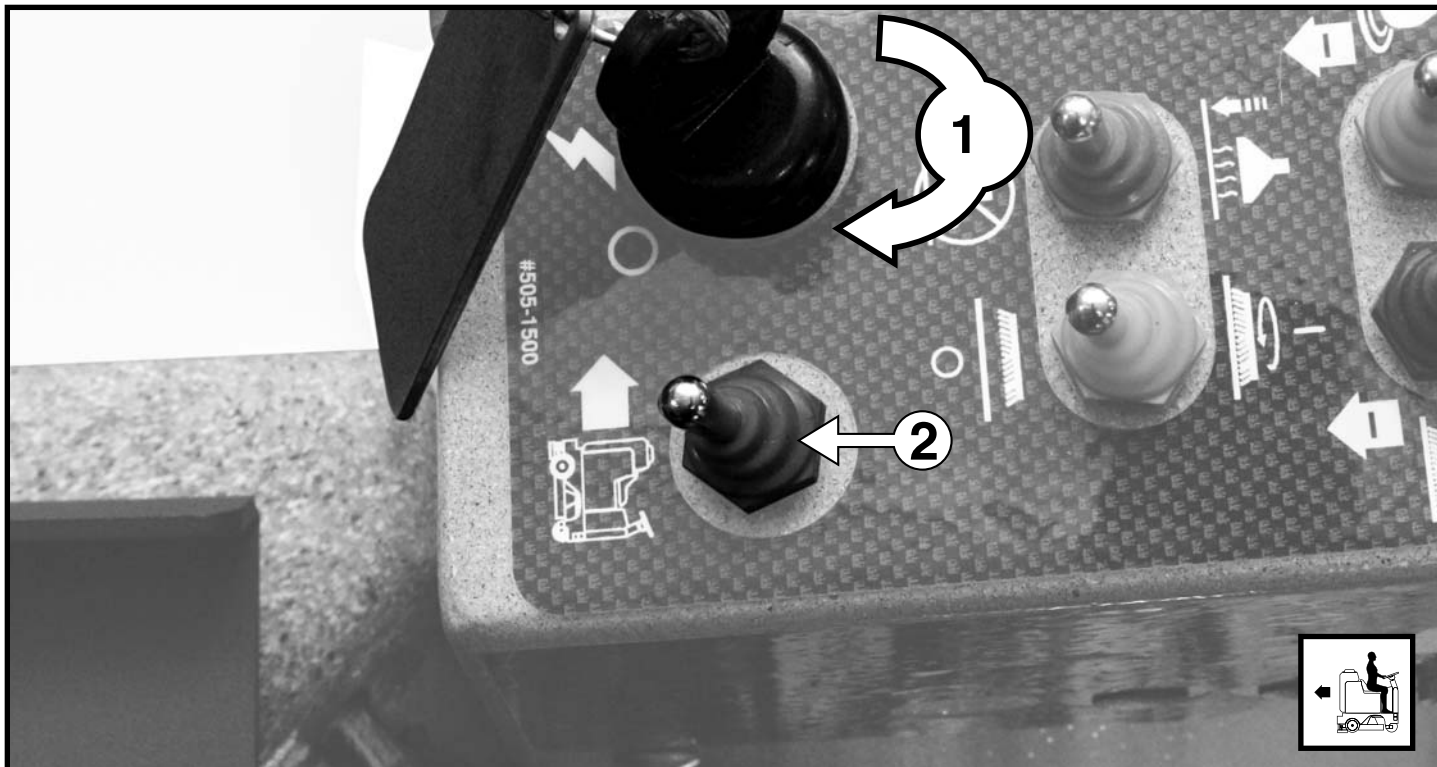
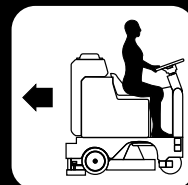

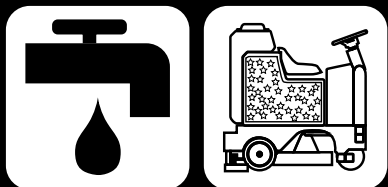

НАПОЛНЕНИЕ БАКА МОЮЩЕГО РАСТВОРА

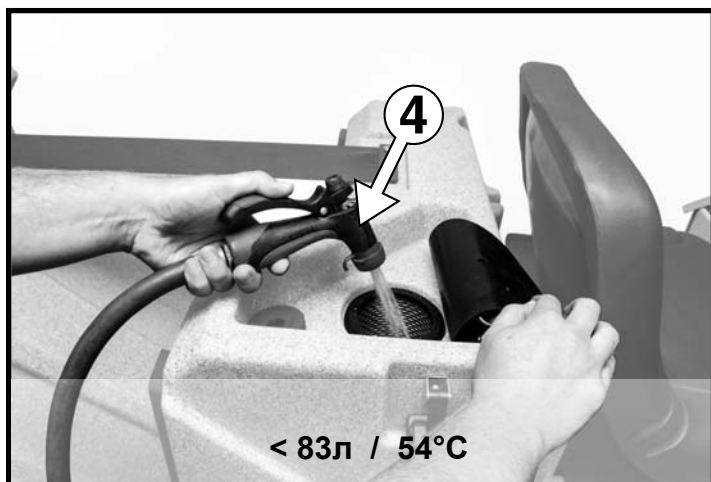
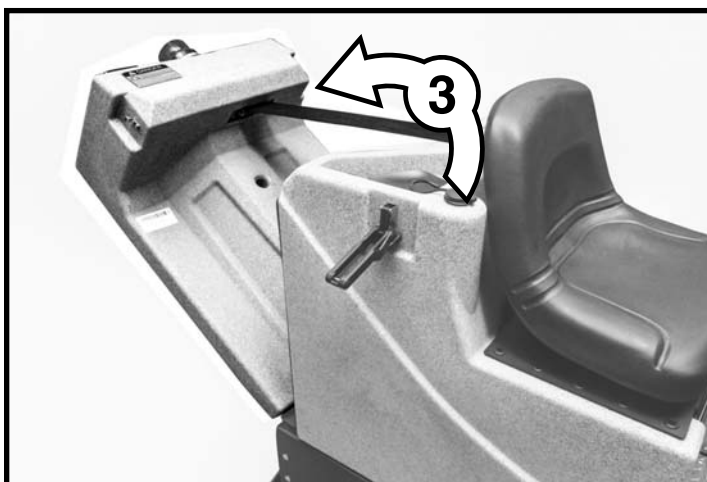
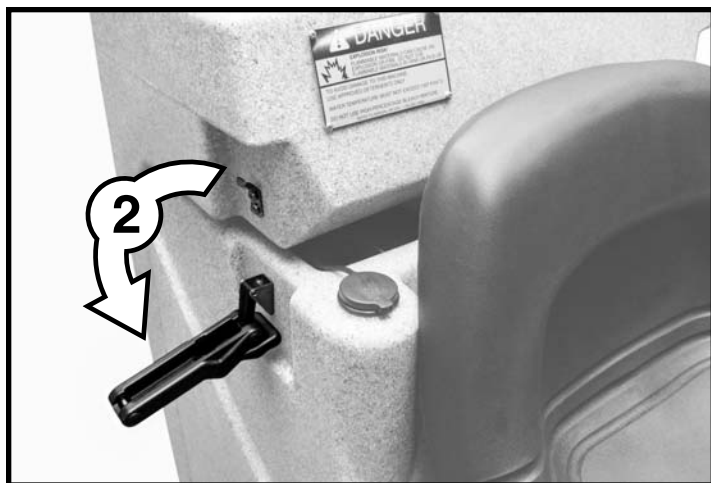
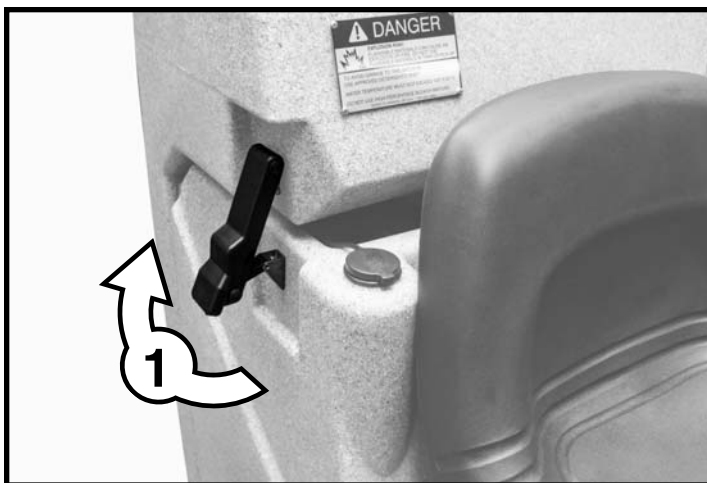

⚠ ОПАСНО

РИСК ВЗРЫВА! Легковоспламеняющиеся материалы могут стать причиной возгорания или взрыва. Откажитесь от их использования.

⚠ ВНИМАНИЕ

ВО ИЗБЕЖАНИЕ ПОВРЕЖДЕНИЯ МАШИНЫ:

- Используйте только разрешенные моющие средства
- Температура воды не должна превышать 54°C
- Не используйте высококонцентрированный отбеливатель

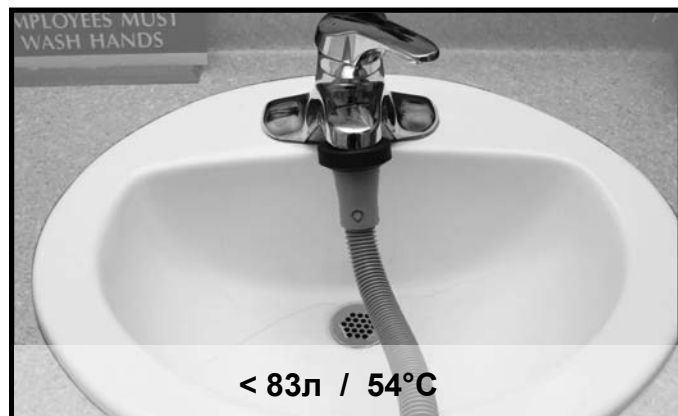
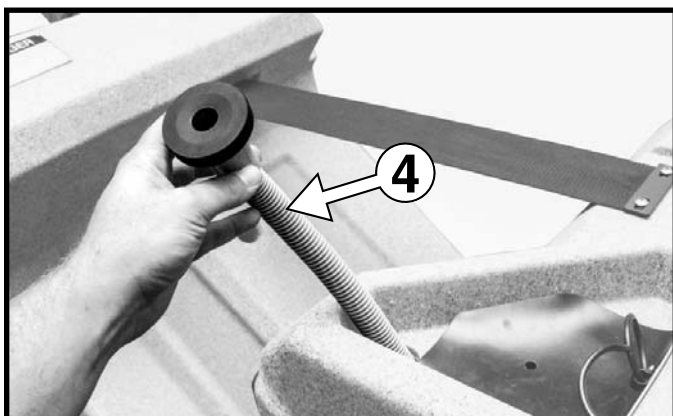

УПРАВЛЕНИЕ - МЫТЬЕ ПОЛА

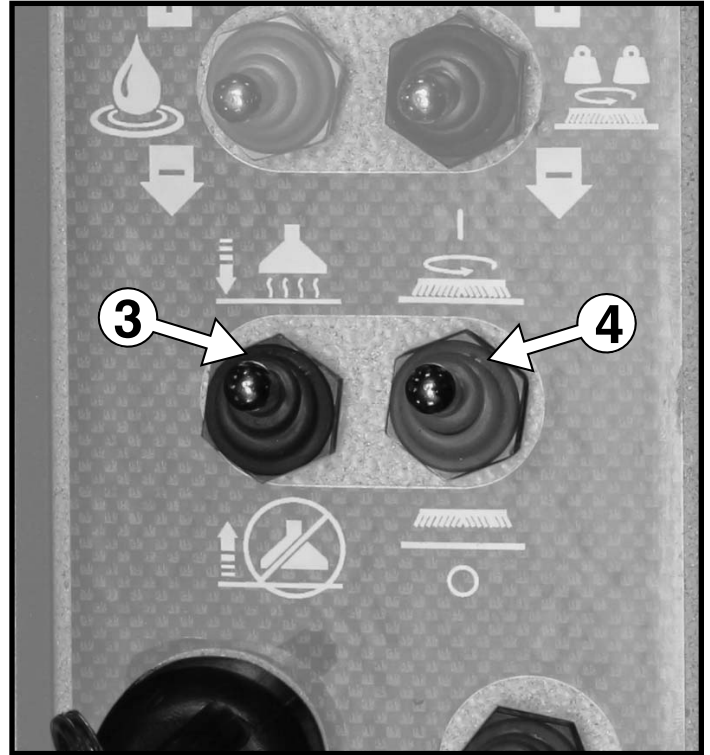
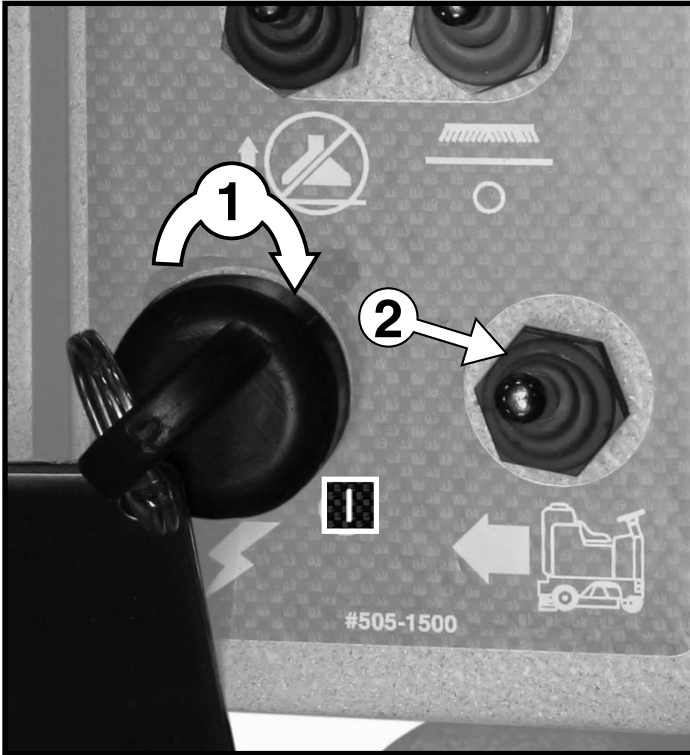
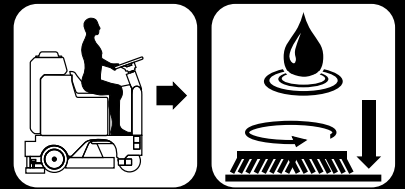

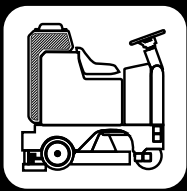

СЛИВ ГРЯЗНОЙ ВОДЫ

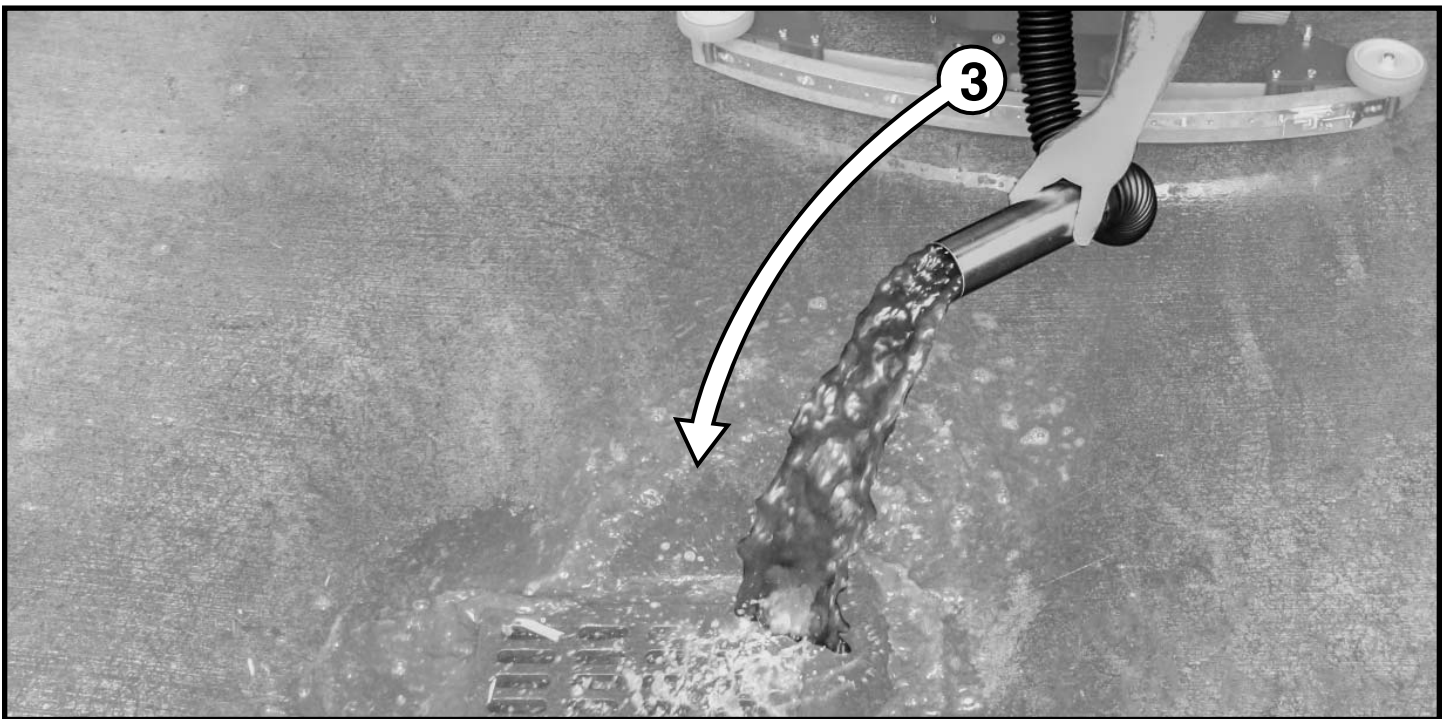
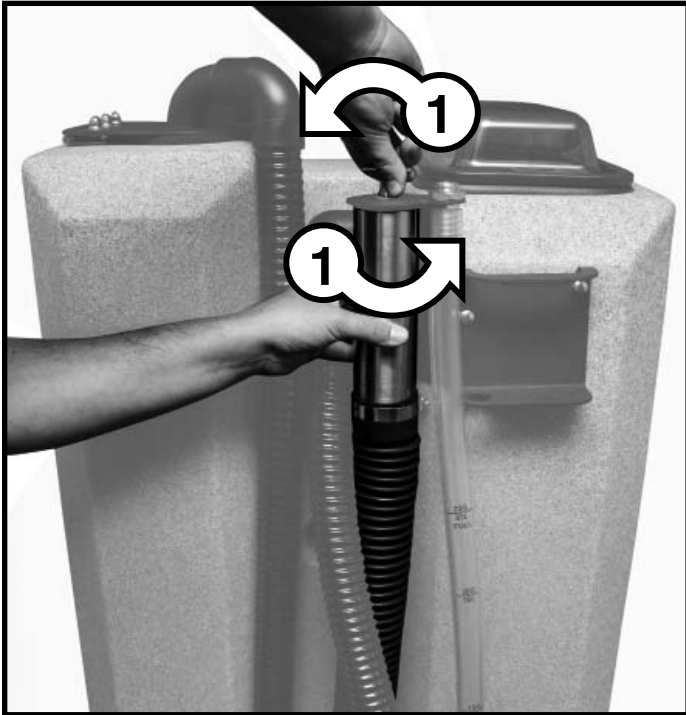

СЛИВ БАКА МОЮЩЕГО РАСТВОРА

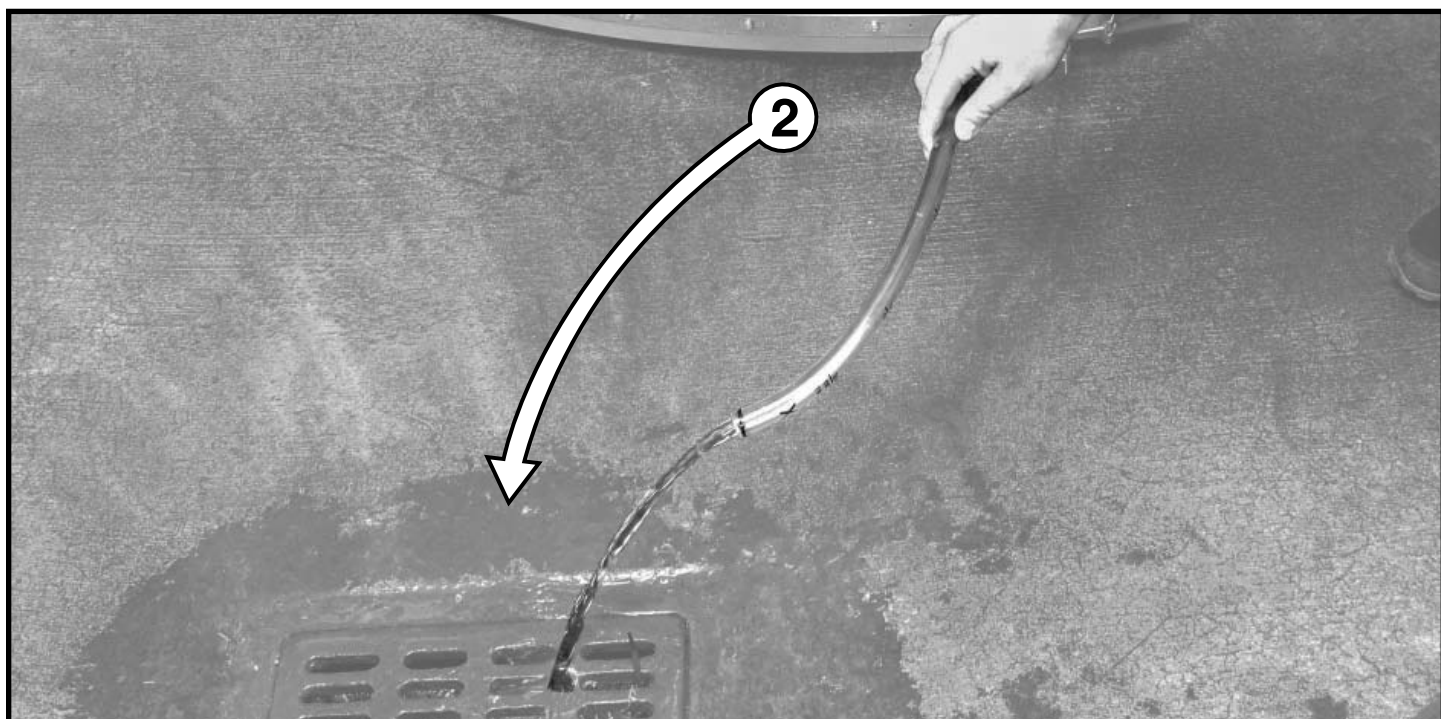

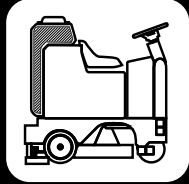

ПРОМЫВКА БАКА ГРЯЗНОЙ ВОДЫ

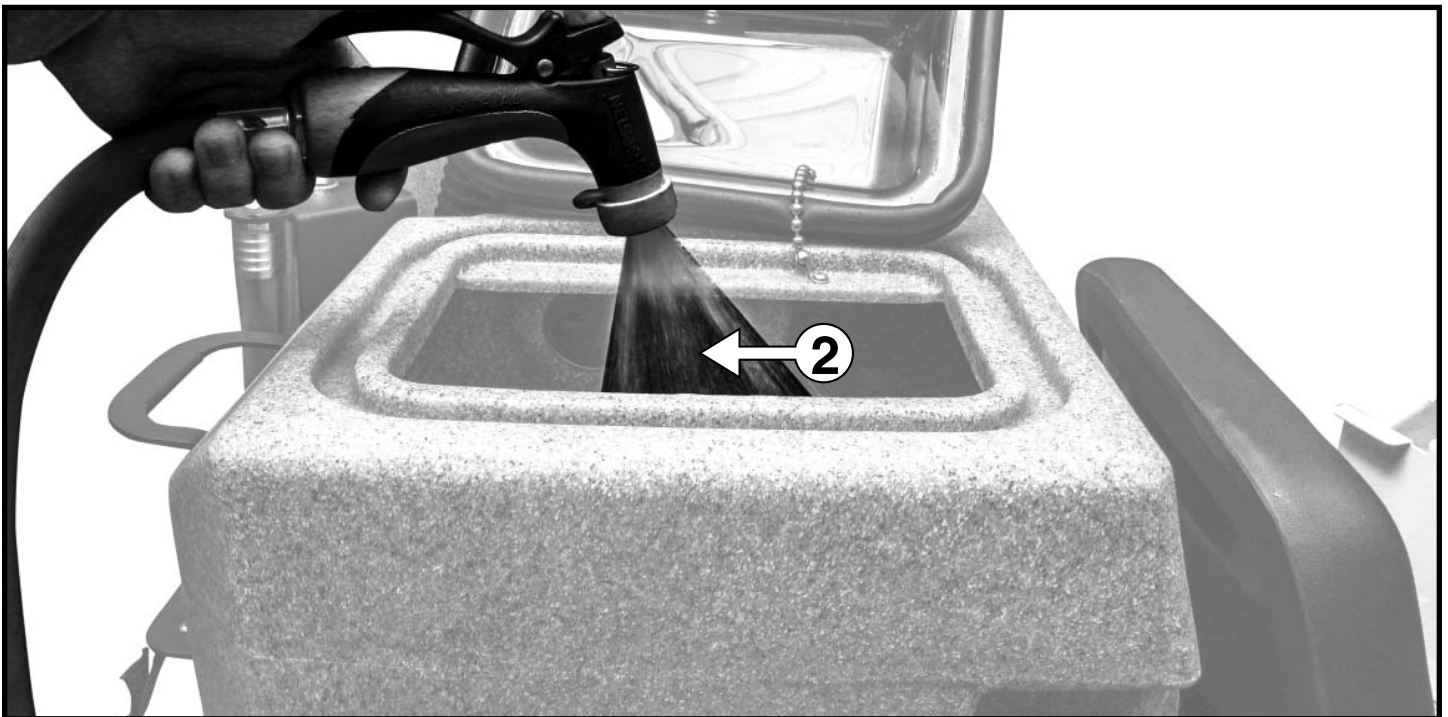

ОЧИСТКА КОНТЕЙНЕРА ДЛЯ МУСОРА

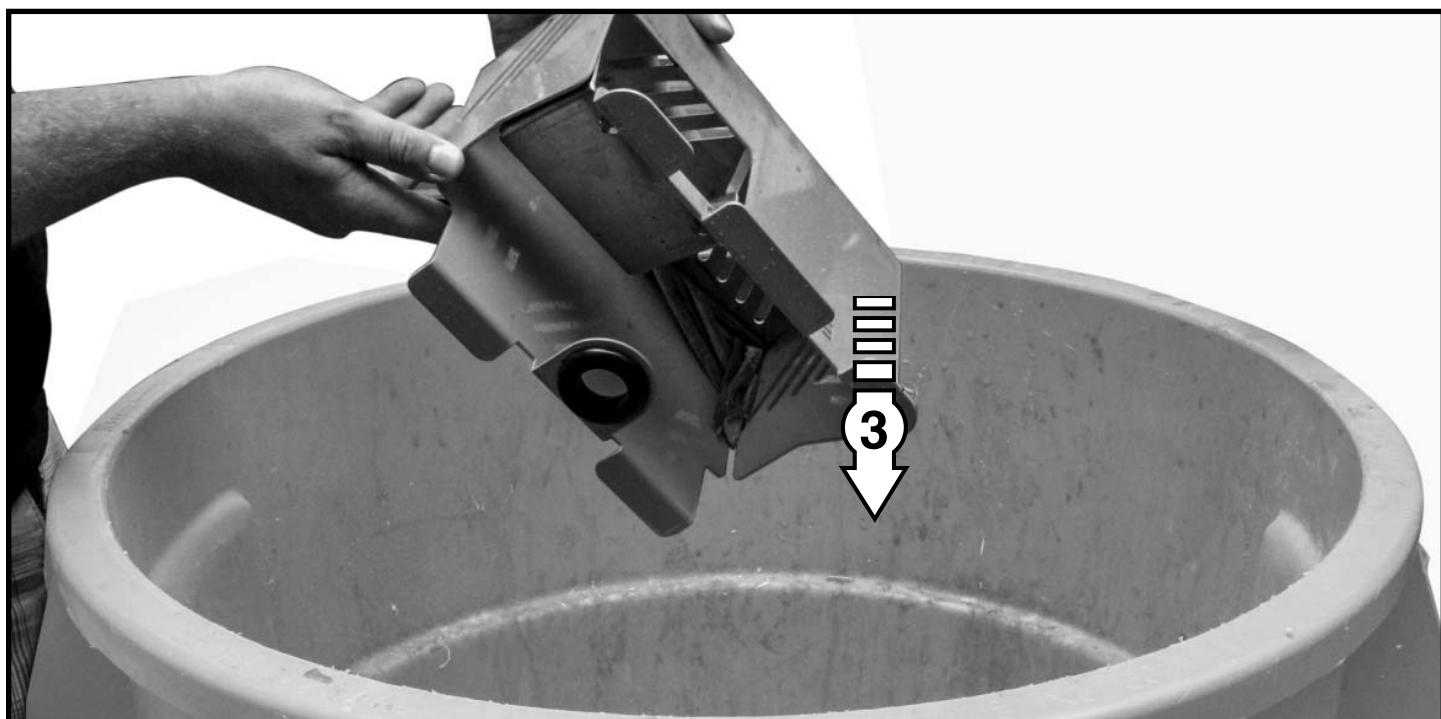



ОЧИСТКА БУНКЕРА ДЛЯ МУСОРА

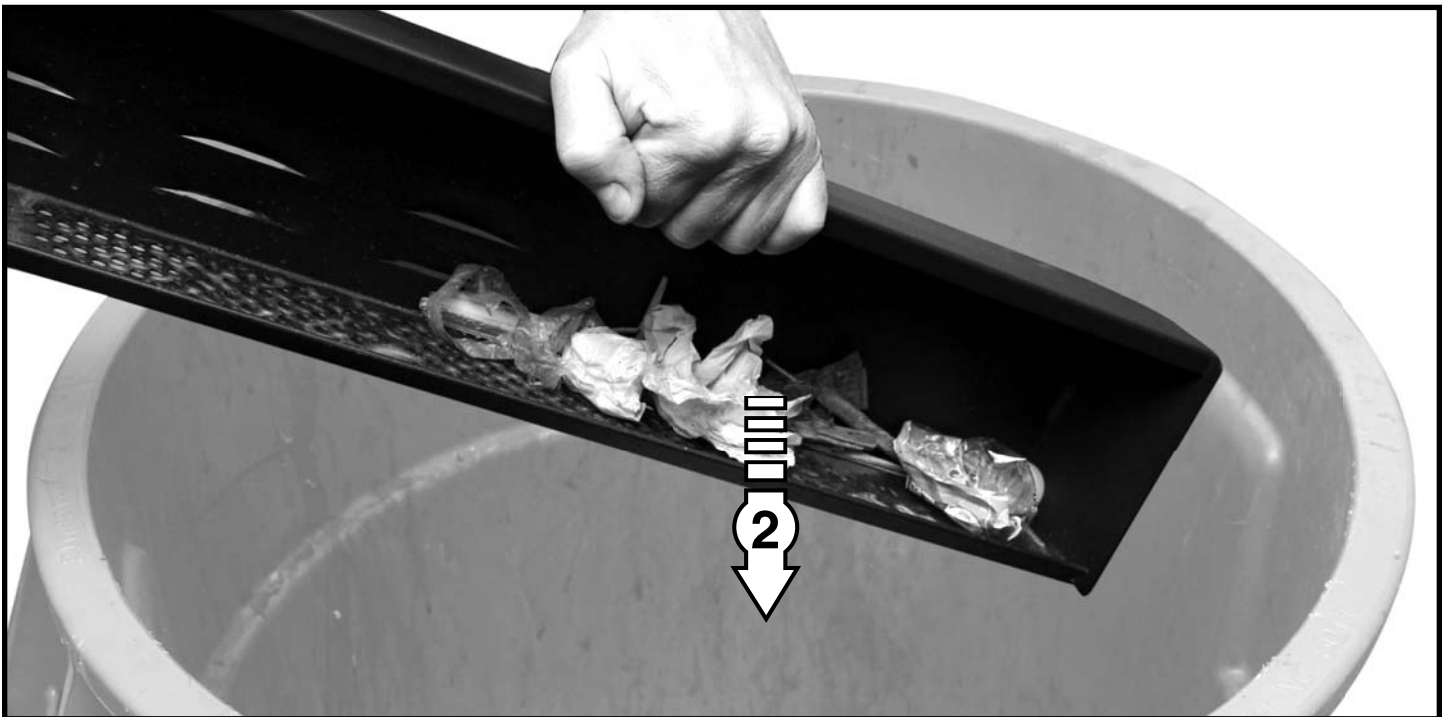
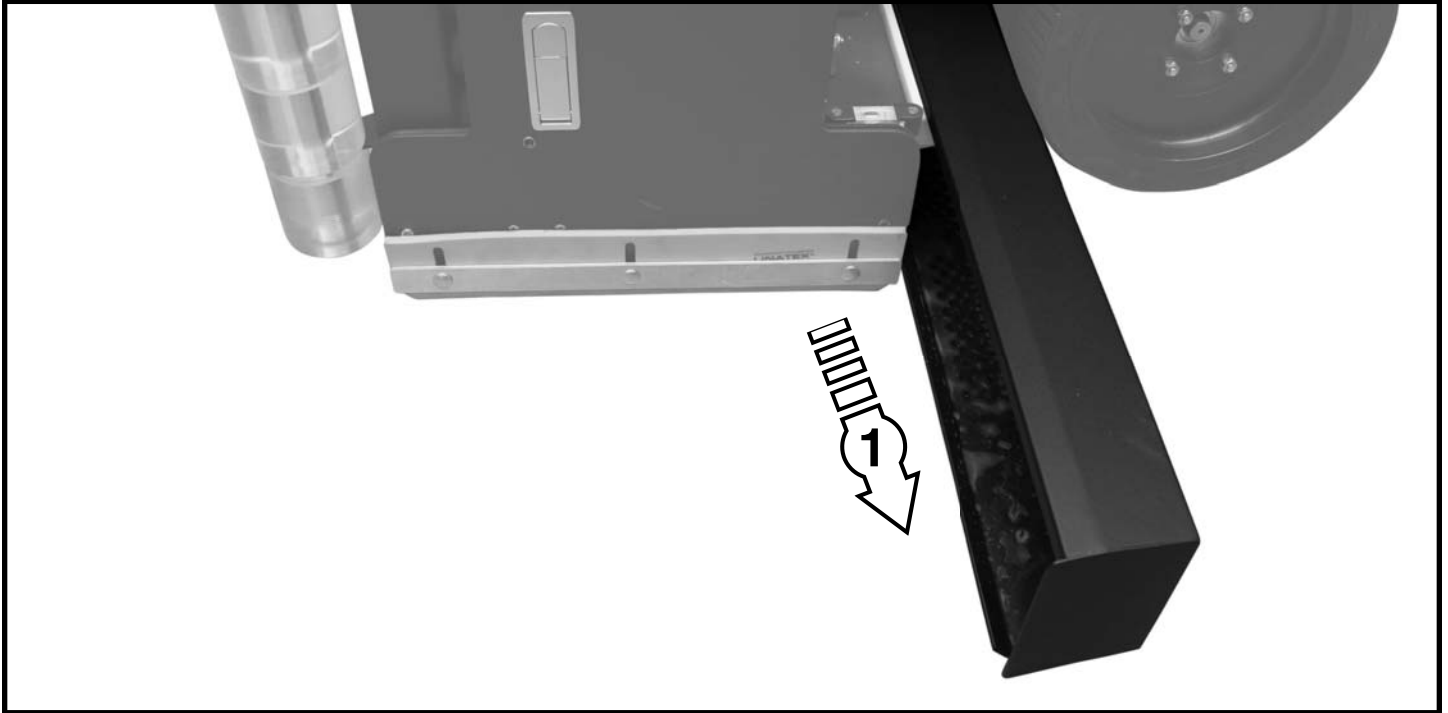

ПРОМЫВКА ПОПЛАВКОВОЙ КАМЕРЫ

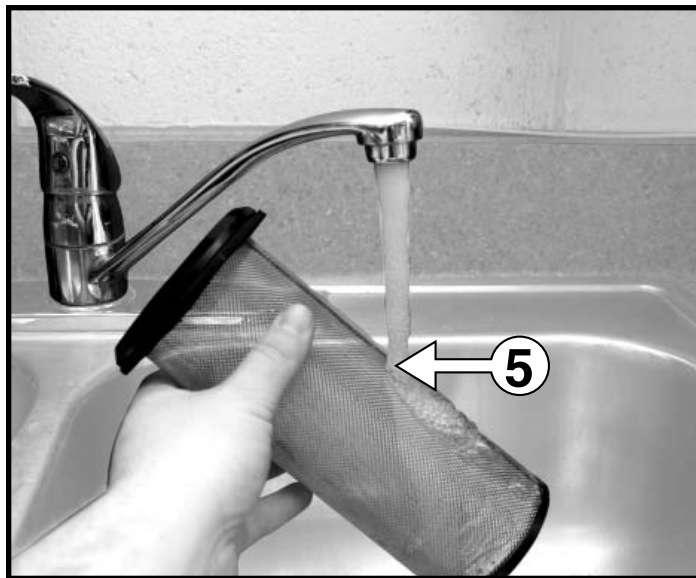
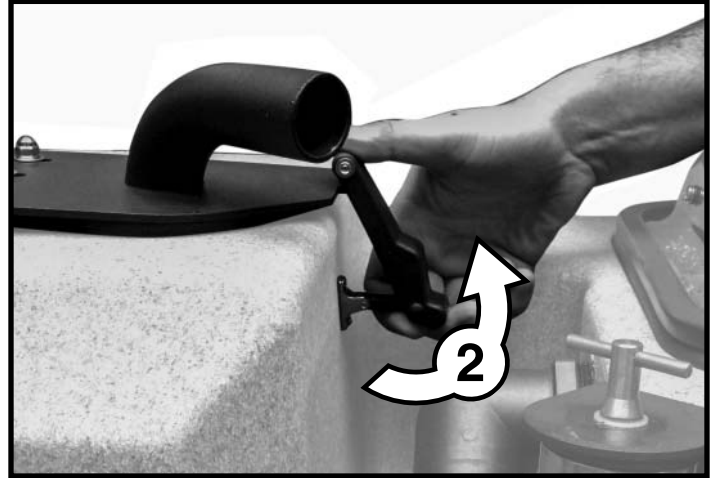

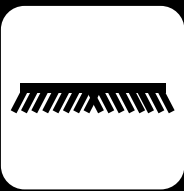

КАК СНЯТЬ ДИСКОВУЮ ЩЕТКУ

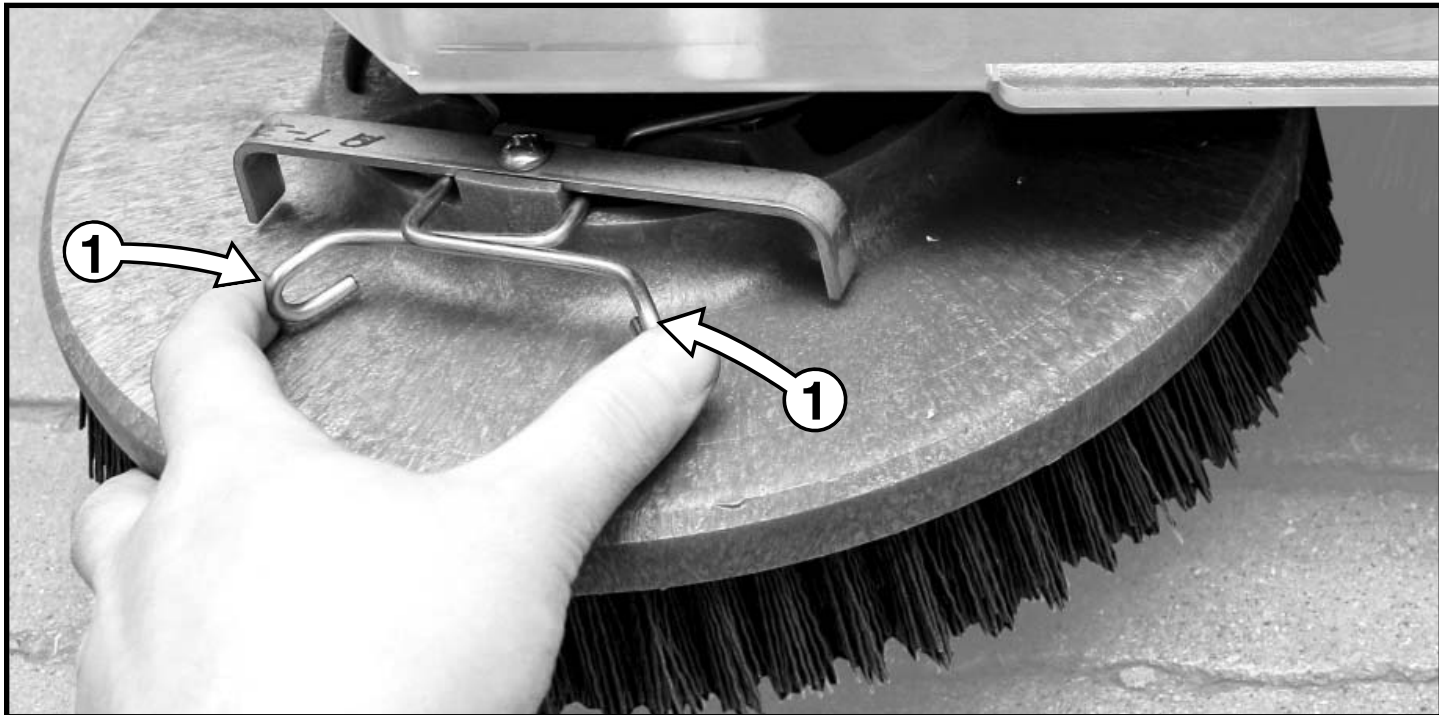

КАК СНЯТЬ ЦИЛИНДРИЧЕСКУЮ ЩЕТКУ

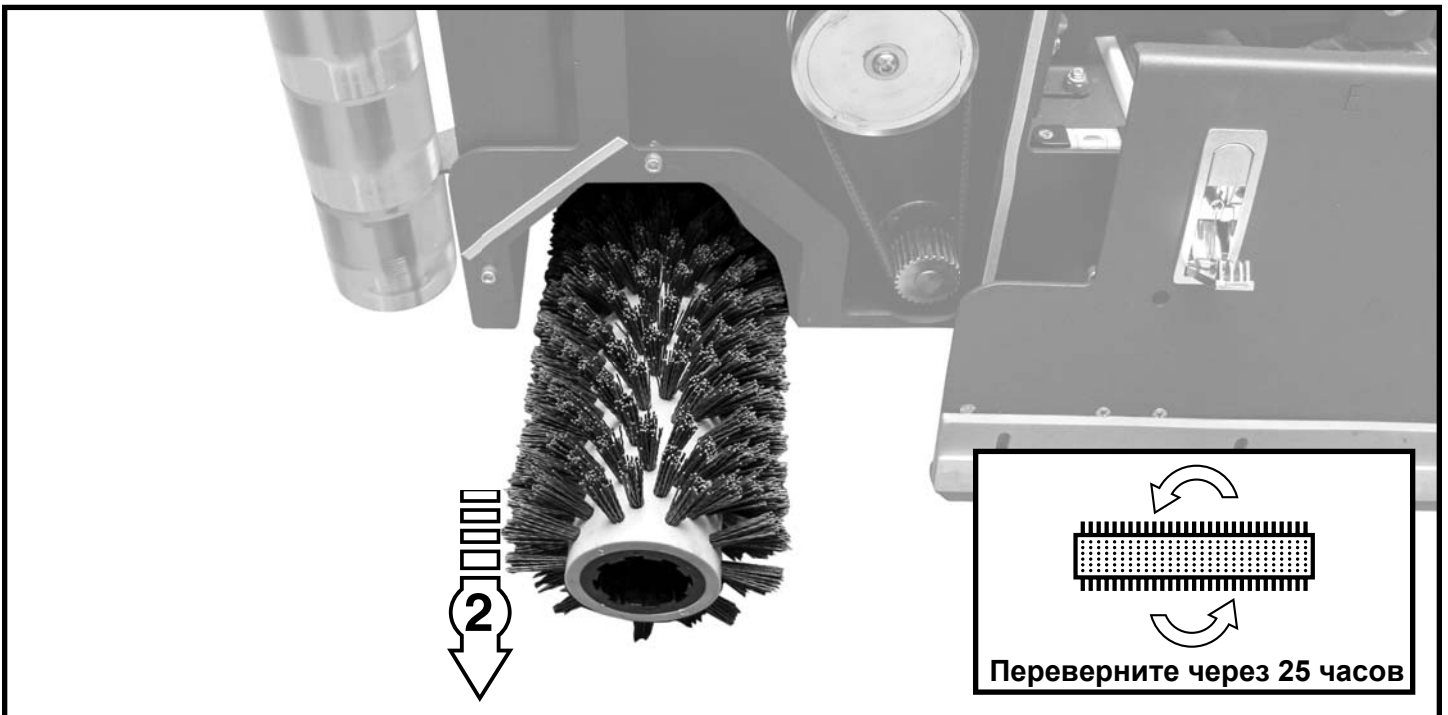
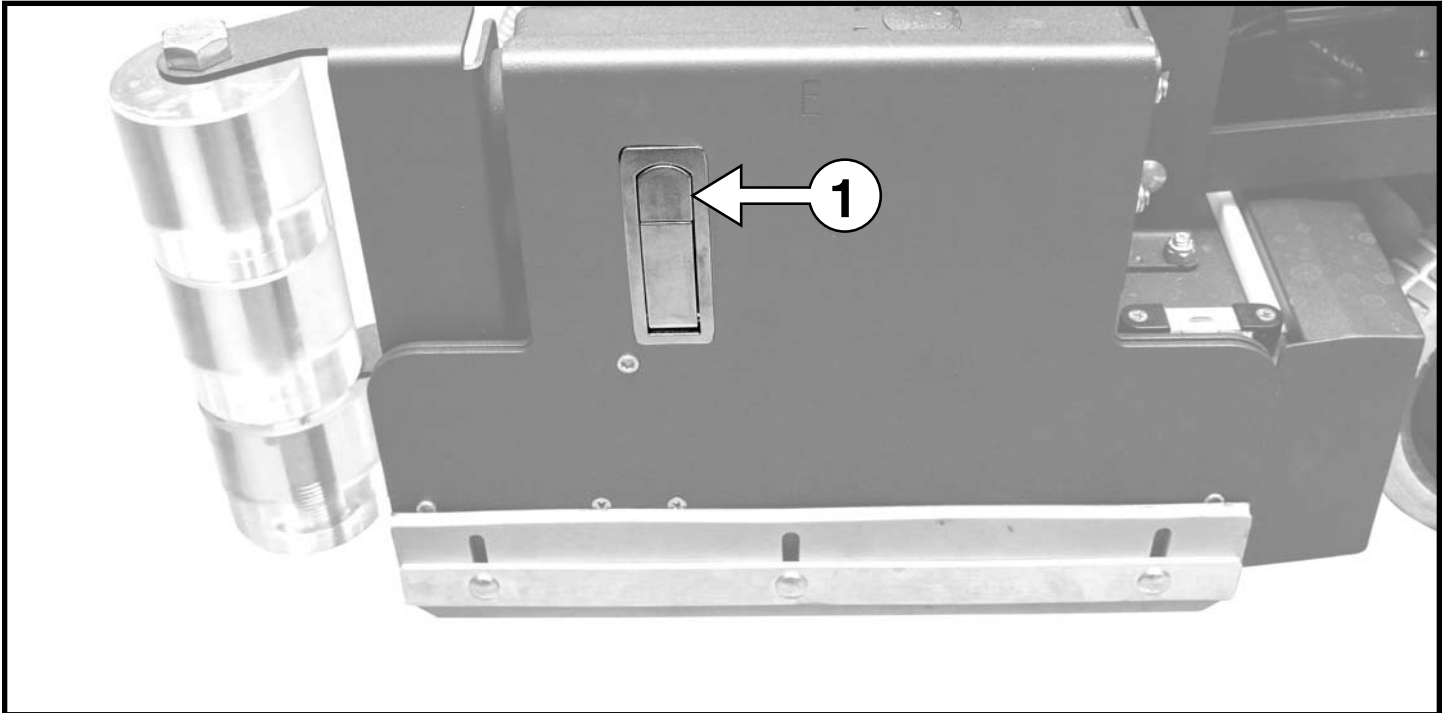
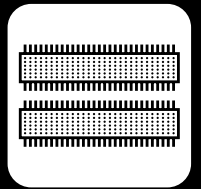

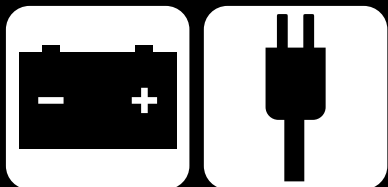

ЗАРЯДКА БАТАРЕЙ

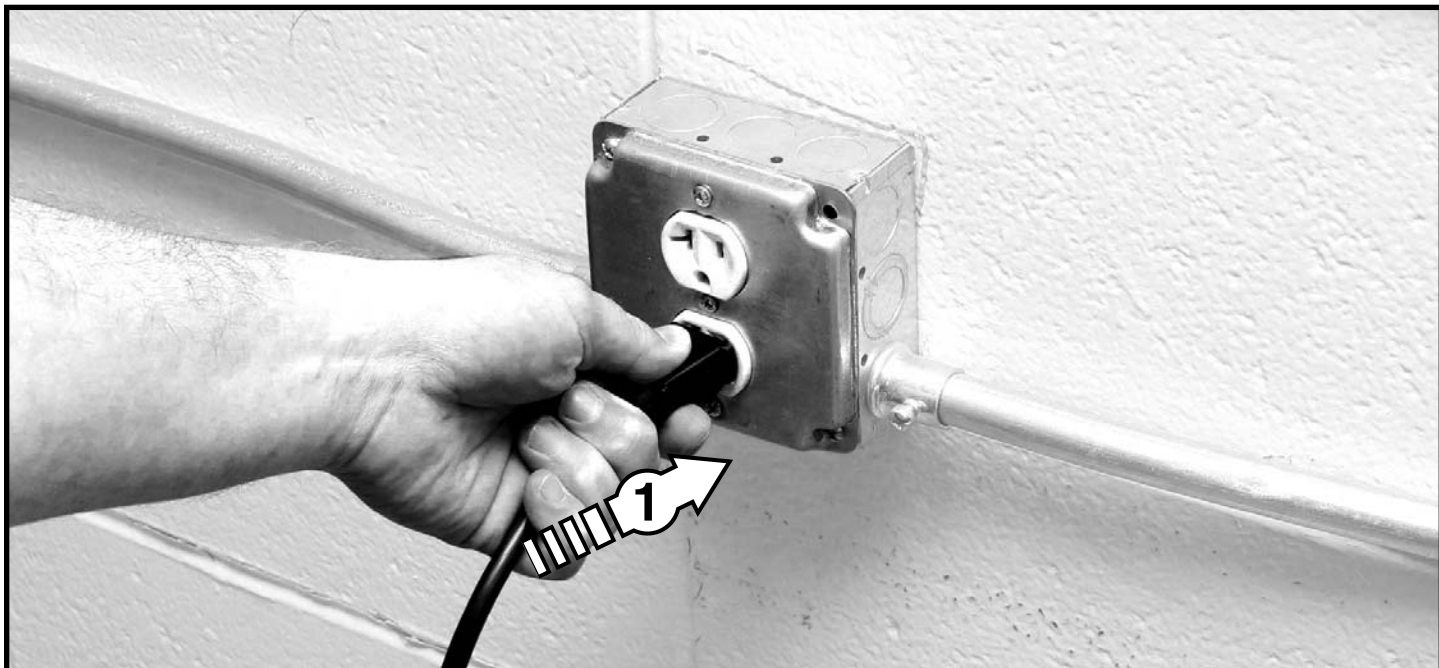

Для более подробной информации обратитесь к инструкции по эксплуатации зарядного устройства.

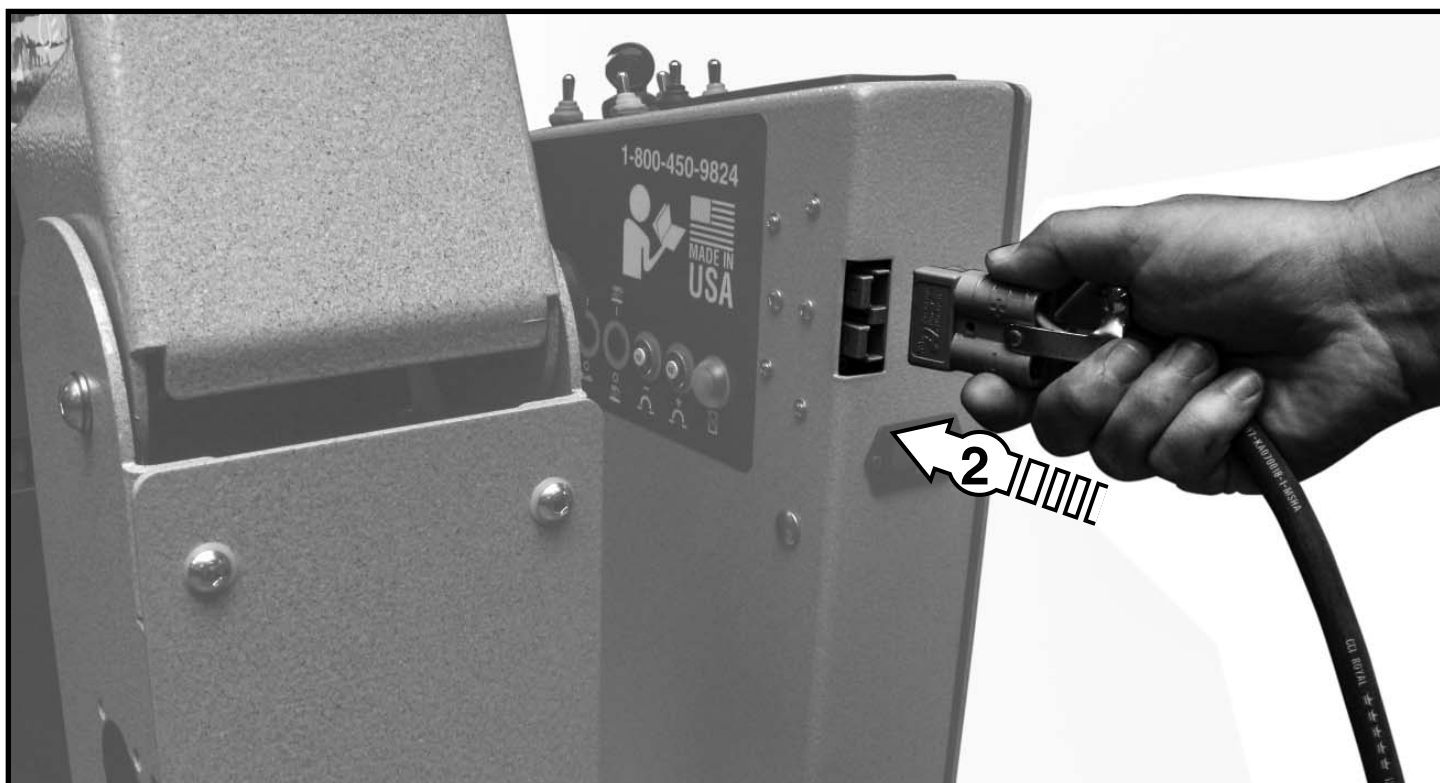

ЗАРЯДНЫЕ УСТРОЙСТВА

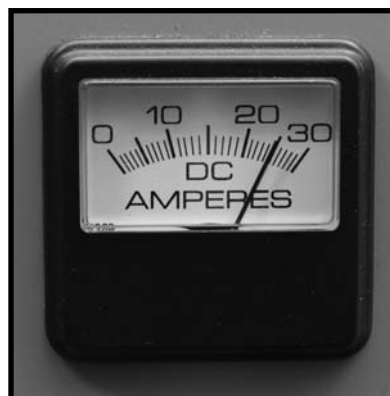
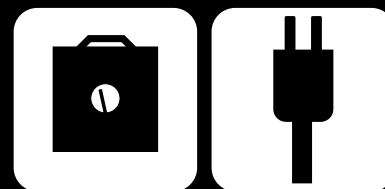

Питание на входе (переменный ток): 220В / 50Гц
На выходе (постоянный ток): 36В / 25А

Для более подробной информации обратитесь к инструкции по эксплуатации зарядного устройства.



ОСНОВНЫЕ ЗАПАСНЫЕ ЧАСТИ

ДИСКОВЫЕ ЩЕТКИ:

ПРИМЕЧАНИЕ

Символы ## в столбце «Артикул» обозначают размер в 13" (33 см) или 14" (36 см)

ЩЕТКИ	АРТИКУЛ	ЖЕСТКОСТЬ
Super Grit	##-382SS	Очень высокая
Tough Grit	##-382S	Высокая
Midi Grit	##-382C	Средняя
Light Grit	##-382PS	Умеренная
Poly	##-382P	Низкая
Nylon	##-382N	Низкая
Tampico	##-382T	Низкая
Держатель пада	##-382D	
Diamond Driver	##-382DD	

ПАДЫ:

ПРИМЕЧАНИЕ

Символы ## в столбце «Артикул» обозначают размер в 13" (33 см) или 14" (36 см)

ПАДЫ	АРТИКУЛ	ЖЕСТКОСТЬ	ЦВЕТ
Супер черный	##-422BB	Очень высокая	Черный
Черный	##-422B	Высокая	Черный
Коричневый	##-422BR	Высокая	Коричн.
Зеленый	##-422G	Средняя	Зеленый
Синий	##-422BL	Умеренная	Синий
Красный	##-422R	Умеренная	Красный
Белый	##-422W	Низкая	Белый

ЦИЛИНДРИЧЕСКИЕ ЩЕТКИ:

ЩЕТКИ	ЦИЛИНДР. МОДЕЛЬ 25"	ЖЕСТКОСТЬ
Tough Grit	236-697S	Высокая
Midi Grit	236-697C	Средняя
Light Grit	236-697PS	Умеренная
Nylon	236-697N	Низкая
Tampico	236-697T	Низкая

ЛЕЗВИЯ ДЛЯ ВСАСЫВАЮЩЕЙ БАЛКИ И БАЛКИ В СБОРЕ:

РАЗМЕР БАЛКИ	Pilot-HD 26D	Pilot-HD 28D	Pilot-HD 25C
36" балка	Стандарт	Опционально	Стандарт
42" балка	Опционально	Стандарт	Опционально

РАЗМЕР БАЛКИ	КОМПЛЕКТ ЛЕЗВИЙ LINATEX	КОМПЛЕКТ РЕЗИНОВЫХ ЛЕЗВИЙ	КОМПЛЕКТ УРЕТАНОВЫХ ЛЕЗВИЙ	БАЛКА В СБОРЕ
36" балка	36-770L	36-770G	36-770U	36-7180
42" балка	42-770L	42-770G	42-770U	42-7180

МАТЕРИАЛ БАЛКИ:	ПРИМЕНЯЕТСЯ ДЛЯ:
LINATEX	Лучшие срок службы и сопротивление износу. Не предназначен для использования с агрессивными химическими веществами.
УРЕТАН	Лучшее сопротивление износу при работе с агрессивными химическими веществами, нефтепродуктами, ГСМ и т.д.
РЕЗИНА	Благодаря максимальному сцеплению с полом обеспечивает оптимальное высушивание неровных и шероховатых поверхностей. Низкий срок службы.

ПРИМЕЧАНИЕ

Комплект лезвий включает (1) Заднее лезвие, (1) Переднее лезвие и (2) Колеса с крепежом.

ПРИМЕЧАНИЕ

Все указанные выше комплекты балки в сборе оснащены лезвиями Linatex.

ПРИМЕЧАНИЕ

Размер балки проштампован в верхней части окрашенного корпуса балки.

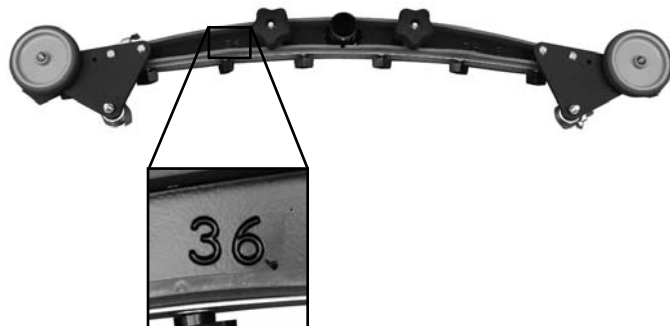

ГАРАНТИЙНЫЕ ОБЯЗАТЕЛЬСТВА

RPS Corporation гарантирует, что машины, запасные части и аксессуары лишены производственных дефектов. Срок гарантии указан ниже. Гарантия предоставляется по усмотрению RPS Corporation после рассмотрения претензии и осмотра поврежденных частей непосредственно R.P.S. Corporation или её представителями. Данные обязательства действуют с 1 января 2010 и применяются с учётом изменений в производстве машин в будущем.

НА ЧТО РАСПРОСТРАНЯЕТСЯ, ИСКЛЮЧЕНИЯ, ОГРАНИЧЕНИЯ:

АККУМУЛЯТОРНЫЕ МАШИНЫ:

Запасные части: 36 месяцев / 1500 часов при включенном счетчике часов
Работа: 12 месяцев
Пробег: 3 месяца (максимум – 240 км)
Баки: 7 лет (Температура воды не должна быть выше 570С) / 3000 часов
Данное обязательство поглощает 3-летнюю гарантию на запасные части.

СЕТЕВЫЕ МАШИНЫ:

МАШИНЫ ДЛЯ ОБРАБОТКИ ПОЛА: Все модели EDGE и ORBITZ

Запасные части: 1 год
Работа: 90 дней
Двигатель: 2 года (1500 часов)

Запасные части: 6 месяцев

РАНЦЕВЫЙ ПЫЛЕСОС: Устройство должно быть отправлено производителю

Запасные части: 3 года / гарантийный срок службы корпуса
Работа: 3 года

НОВЫЕ ЗАПАСНЫЕ ЧАСТИ: гарантия 90 дней на OEM запасные части (при установке уполномоченным лицом)
ОСНОВАНИЕ: Полностью заполненный бланк регистрации и отправленная в RPS (он-лайн или по факсу)
ОГРАНИЧЕНИЕ: Гарантийный срок начинается в день поступления машины конечному владельцу или через 6 месяцев после отгрузки дистрибьютору если за это время она не была продана

Данная гарантия распространяется на все части машины за исключением расходных материалов.

Некоторые из исключений перечислены ниже:

- EDGE/ORBITZ-амортизаторы (виброопоры со следами повреждений или проработавшие более 1000 часов)
- EDGE/ORBITZ рабочая плита
- Лезвия стяжки, кожухи
- Колеса, ролики, бампера
- Фары, лампы (включая стробоскопическую)
- Цепи и ремни
- Фильтры, экраны, вакуумные мешки
- Щётки мотора и/или щёточно-коллекторный узел
- Щётки, пады, замки падов
- Шланги и трубки
- Ведущие колёса, оснащенные цельнолитыми / пневматическими шинами
- Уплотнители и прокладки
- Вакуумные моторы со следами жидкости или грязи или отработавшие более 400 часов
- Аккумуляторы (см. ниже)
- **ПРЕКРАЩАЕТСЯ:** В случае неправильного обслуживания, регулировки или повреждений, наступивших в результате ненадлежащего использования, отсутствия ухода, при невыполнении “ежедневного, еженедельного, ежемесячного” сервисного обслуживания в соответствии с нашим списком мероприятий сервисного обслуживания.

АККУМУЛЯТОРЫ: Гарантия дана производителем аккумуляторов и составляет один год с момента поставки. Производитель подтверждает или отклоняет гарантию после осмотра и проверки аккумуляторов. Мы полностью доверяем их заключению.

НЕ РАСПРОСТРАНЯЕТСЯ НА: повреждения из-за недостаточного количества воды, использования зарядного устройства стороннего производителя или использования недистиллированной воды.

КОНТАКТЫ АККУМУЛЯТОРА: клеммы аккумуляторов и кабельные соединения – 30 дней с отгрузки машины. (Клеммы аккумуляторов и провода должны быть проверены, очищены и защищены перед началом работы, затем следует проверять каждые 30 дней).

БЛАНК РЕГИСТРАЦИИ И ГАРАНТИЙНЫЙ ТАЛОН

Дилер: _____ Менеджер: _____
Место расположения (город, штат): _____ Дата продажи: _____
Покупатель: _____ Контактные данные покупателя: _____
Адрес: _____ Город / Штат: _____ Индекс: _____
Телефон: _____ Факс: _____
_____ E-mail: _____
Модель: _____ Серийный №: _____
_____ Показания счетчика часов: _____

ПРЕДСТАВИТЕЛЬ ПОКУПАТЕЛЯ ПОЛУЧИЛ ИНСТРУКЦИЮ О НАДЛЕЖАЩЕМ ИСПОЛЬЗОВАНИИ И УПРАВЛЕНИИ, А ТАКЖЕ О НИЖЕПЕРЕЧИСЛЕННЫХ ОПЕРАЦИЯХ:

ПОЛОМОЕЧНЫЕ МАШИНЫ:

- Наполнение бака для моющего раствора, трубка бака моющего раствора, сливной шланг моющего раствора, промывка клапана
- Настройка элементов управления и работа, уборка за один проход, задержка подъема стяжки, выключатель вакуумного мотора и таймер вакуумной системы
- Опорожнение и промывка бака для грязной воды, отсоединение и промывка экрана вакуумного мотора, очистка фильтра
- Как отсоединить и установить кожух и щётку (пад)
- Регулировка боковых защитных экранов, позволяющая избежать растекания воды во время работы
- Как разобрать и промыть фильтр и клапан системы моющего раствора
- Управление ЖК-дисплеем, 4 счетчика времени работы (ключ зажигания, щётка, двигатель хода, вакуумный мотор)
- Откидывание корпуса машины при полностью пустых баках
- Отсоединение вакуумного шланга и проверка наличия засоров

ШЛИФОВАЛЬНЫЕ МАШИНЫ:

- Тренировка и демонстрация правильного метода замены шлифовальных падов
- Индикатор давления пада и правильное управление давлением, предотвращающее срабатывание предохранителя

ПОДМЕТАЛЬНЫЕ МАШИНЫ:

- Демонстрация правильной замены главной и боковых щёток
- Очистка фильтра, опорожнение и установка бункера для мусора
- Использование рычагов управления главной и боковыми щётками, необходимость подъёма щёток при парковке
- Тренировка уборки влажных мест, проезду через двери, запрет подметания мест скопления воды

ЭЛЕКТРОМАШИНЫ:

- Виброопоры должны заменяться каждые 1000 часов работы
- Гарантия не распространяется на неисправности, полученные в результате неправильной эксплуатации машины. **МАШИНЫ:**
- Проверка уровня электролита и ежемесячная проверка затяжки клемм аккумуляторов
- Проверка стояночного тормоза при его наличии / Всегда парковать машину только на твердой, ровной поверхности и никогда не парковать на наклонной
- Зарядка аккумуляторов. Объяснение ограниченного срока службы аккумуляторов (е зарядка Я е цикл)
- Регулировка сиденья и рулевой колонки
- Клиент ознакомлен со списком предупреждений о безопасности, приведённым в данной инструкции
- Подробное ознакомление с руководством по обслуживанию аккумуляторов и машины в целом
- Сайт производителя - отличный источник информации. Подписка на новости

Продавец (печать) _____ Подпись _____

Представитель покупателя _____ Подпись _____



Покупатель согласен оплатить ремонт, регулировку, повторное обучение если производитель не считает что-либо из перечисленного неисправностью, требующей гарантийного ремонта.